



Indústria brasileira  
contribuindo para geração  
de emprego e renda  
em nosso país.



# VALEPLAST

Aqui você encontra a Melhor Solução !

[www.valeplast.com.br](http://www.valeplast.com.br)

PURIFICADOR  
DE ÁGUA



RESPIRADORES



Catálogo

2022



CANAL DO CLIENTE

(24) 98114 4800  
whatsapp

TORNEIRA BÓIA  
AIR LOCK



VÁLVULA DE RETENÇÃO  
AIR LOCK



Linha  
Jardinagem



## Nossa Empresa

Presente no mercado brasileiro desde 1993, a **Valeplast** iniciou suas atividades fabricando mangueiras de polietileno para o mercado sul-fluminense. Ao longo dos anos ampliou sua representação para todos os estados brasileiros. Desde então, vem conquistando resultados cada vez mais significativos, aumentando sua participação no mercado nacional.

Com a busca constante de novos projetos, a **Valeplast** vem ampliando consideravelmente sua linha de produtos, atuando nas áreas de construção civil, agricultura e utilidade doméstica, tornando sua marca cada vez mais forte e presente no país.

Situada no município de Barra Mansa/RJ, com sede própria numa área construída de mais de 11.000 m<sup>2</sup>, a **Valeplast** inaugurou sua terceira fábrica em 2011, aumentando ainda mais sua capacidade produtiva.

A **Valeplast** detém uma forte padronização de suas atividades a fim de atingir a qualidade esperada por seus clientes, que começa na escolha de seus fornecedores, treinamento de pessoal, criteriosos testes, entregas com prazos estipulados e uma equipe de profissionais capacitados a prestar além de venda técnica, fabricação qualificada e assistência permanente a seus clientes.

A constante busca pela melhoria contínua e por melhores resultados é a motivação da empresa para alcançar sempre a satisfação de seus clientes.

### **Missão da empresa:**

“Oferecer produtos de qualidade que atendam as necessidades e expectativas dos nossos clientes. Tendo como foco adoção de melhores práticas produtivas, atuando sempre com ética, transparência e responsabilidade sócio-ambiental.”

### **Visão da empresa:**

“Ser reconhecida como referência de qualidade e ampliar sua linha de produtos para construção civil, agricultura e utilidade doméstica.”



|   |    |  |    |
|---|----|--|----|
| Torneira Cozinha Parede Giratória 1/4 de Volta  | 04 | Flange Adaptadora                              | 42 |
| Torneira Coz. Par. Giratória Color 1/4 de Volta | 05 | Acionamento Sup. Universal                     | 42 |
| Torneira Cozinha Mesa Giratória 1/4 de Volta    | 06 | Acionamento Superior                           | 42 |
| Torneira Coz. Mesa Giratória Color 1/4 de Volta | 07 | Acionamento Sup. Saliente                      | 42 |
| Torneira Lavatório Mesa Giratória 1/4 de Volta  | 08 | Acionamento Lateral                            | 42 |
| Torneira Lav. Mesa Giratória Color 1/4 de Volta | 09 | Alavanca de Descarga                           | 42 |
| Torneira Lavatório Mesa Fixa 1/4 de Volta       | 10 | Obturador Universal                            | 42 |
| Torneira Lavatório Mesa Fixa Color 1/4 de Volta | 11 | Corrente Obturador                             | 42 |
| Torneira Cozinha Parede Giratória               | 12 | Parafuso do Assento Sanitário                  | 43 |
| Torneira Cozinha Parede Giratória Color         | 13 | Assento Sanitário                              | 43 |
| Torneira Cozinha Mesa Giratória                 | 14 | Número Residencial                             | 43 |
| Torneira Cozinha Mesa Giratória Color           | 15 | Tubo de Ligação Rígido                         | 44 |
| Torneira Lavatório Mesa Giratória               | 16 | Tubo de Ligação                                | 44 |
| Torneira Lavatório Mesa Giratória Color         | 17 | Spud e Bolsa para Vaso                         | 44 |
| Torneira Lavatório Mesa Fixa                    | 18 | Veda Vaso                                      | 44 |
| Torneira Lavatório Mesa Fixa Color              | 19 | Saída Mangueiras Brastemp e Tanquinho          | 44 |
| Torneira Máquina de Lavar                       | 20 | Entrada Trançada e Corrugada                   | 44 |
| Torneira Pia                                    | 20 | Eletroduto Corrugado PVC                       | 45 |
| Torneira para Pia Alongada                      | 21 | Tubo Preto PE                                  | 45 |
| Registro de Pressão                             | 21 | Lona   | 45 |
| Torneira Filtro e Refil                         | 22 | Masseira                                       | 45 |
| Acabamento de Registro                          | 23 | Bandeja para Pintura                           | 46 |
| Ducha Higiênica                                 | 24 | Registro de Esfera - Hidráulica Irrigação Azul | 46 |
| Corpo da Ducha Higiênica                        | 24 | Registro de Esfera - Linha Marrom              | 46 |
| Torneira de Jardim                              | 26 | Adaptadores Caixa D'água PVC                   | 46 |
| Torneira Filtro                                 | 26 | Caixa de Ferramentas                           | 47 |
| Caixa de Luz                                    | 26 | Porta-Remédios                                 | 47 |
| Roldana   | 26 | Organizador Grande / Organizador Médio         | 47 |
| Torneira Bóia Air Lock                          | 27 | Organizador Pequeno                            | 48 |
| Torneira Bóia Rosca Interna e Externa           | 27 | Bacia Plástica                                 | 48 |
| Ducha Fria Star                                 | 28 | Baldes de Construção / Baldes UD               | 48 |
| Ducha Fria Acqua                                | 29 | Mangueira de Jardim                            | 53 |
| Ducha Fria                                      | 30 | Mangueira Cristal                              | 53 |
| Braço para Chuveiro                             | 30 | Mangueira Laranja                              | 53 |
| Corpo da Ducha Fria                             | 30 | Mangueira de Gás                               | 53 |
| Kit para Banheiro                               | 31 | Engate Flexível                                | 53 |
| Cabide  | 31 | New Stylus Plus C.A. 42.721                    | 54 |
| Porta Toalha                                    | 32 | New Stylus C.A. 42.721                         | 54 |
| Porta Toalha de Rosto                           | 32 | Protector C.A. 40.186                          | 54 |
| Papeleira sem Proteção                          | 32 | Máscara Cirúrgica                              | 54 |
| Papeleira com Proteção                          | 32 | Evolution PRO C.A. 40.091                      | 55 |
| Saboneteira                                     | 32 | Evolution C.A. 40.091                          | 55 |
| Armário para Banheiro                           | 33 | Protetor Auricular C.A. 41.681                 | 55 |
| Porta Shampoo                                   | 33 | Spider C.A. 40.957                             | 56 |
| Lavatório                                       | 34 | Jaguar C.A. 40.958                             | 56 |
| Tanque Plástico                                 | 34 | Máscara de Solda                               | 56 |
| Caixa Sifonada                                  | 35 | Protetor Facial Delta                          | 56 |
| Ralo Redondo e Quadrado                         | 35 | Protetor Facial P/ Covid - 19                  | 56 |
| Válvula para Lavatório                          | 35 | Paraporta                                      | 56 |
| Válvula para Tanque                             | 35 | Respiradores                                   | 57 |
| Válvula Americana                               | 35 | Suporte Bobina                                 | 58 |
| Válvula de Retenção                             | 36 | Bobina Fundo Estrela                           | 58 |
| Válvula de Retenção Air Lock                    | 37 | Mult Freezer                                   | 58 |
| Sifão Vale Max / Sifão                          | 39 | Refil Mult Freezer                             | 58 |
| Kit Completo Mec. Descarga Universal            | 40 | Saco de Lixo Azul                              | 59 |
| Bolsa para Caixa Acoplada                       | 40 | Saco de Lixo Preto                             | 59 |
| Parafuso da Caixa Acoplada                      | 40 |  |    |
| Torre de Entrada                                | 41 |  |    |
| Boia para Mec. Descarga                         | 41 |  |    |
| Reparo p/ Torre de Entrada / Mecanismo de Saída | 41 |  |    |



**1/4 de volta**



## Torneira Cozinha Parede Giratória



**FLORENÇA**

| CÓDIGO | DESCRIÇÃO   | BITOLA      | UNID. | EMB. |
|--------|---|-------------|-------|------|
| 47.531 | Torneira Cozinha Parede Giratória Florença Branca 1/4 de Volta    | 1/2" e 3/4" | CX    | 4    |
| 47.547 | Torneira Cozinha Parede Giratória Florença Cromada 1/4 de Volta   | 1/2" e 3/4" | CX    | 4    |
| 47.539 | Torneira Coz. Parede Giratória Florença Semi-Cromada 1/4 de Volta | 1/2" e 3/4" | CX    | 4    |



**novo volante**

**GENEBRA**

|        |  |             |    |   |
|--------|--|-------------|----|---|
| 47.537 | Torneira Cozinha Parede Giratória Genebra Branca 1/4 de Volta    | 1/2" e 3/4" | CX | 4 |
| 47.553 | Torneira Cozinha Parede Giratória Genebra Cromada 1/4 de Volta   | 1/2" e 3/4" | CX | 4 |
| 47.545 | Torneira Coz. Parede Giratória Genebra Semi-Cromada 1/4 de Volta | 1/2" e 3/4" | CX | 4 |



**SIENA**

|        |  |             |    |   |
|--------|--|-------------|----|---|
| 47.533 | Torneira Cozinha Parede Giratória Siena Branca 1/4 de Volta    | 1/2" e 3/4" | CX | 4 |
| 47.549 | Torneira Cozinha Parede Giratória Siena Cromada 1/4 de Volta   | 1/2" e 3/4" | CX | 4 |
| 47.541 | Torneira Coz. Parede Giratória Siena Semi-Cromada 1/4 de Volta | 1/2" e 3/4" | CX | 4 |

dimensões

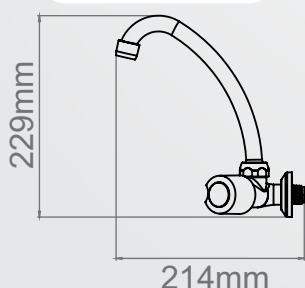

**Embalagem Blister!**



Linha color



**1/4 de volta**



## Torneira Cozinha Parede Giratória



|                 | CÓDIGO   | DESCRIÇÃO  | BITOLA      | UNID. | EMB. |
|-----------------|--|--|-------------|-------|------|
| <b>FLORENÇA</b> | 47.595   | Torneira Cozinha Parede Giratória Florença Alumínio 1/4 de Volta | 1/2" e 3/4" | CX    | 4    |
|                 | 47.555   | Torneira Cozinha Parede Giratória Florença Amarela 1/4 de Volta  | 1/2" e 3/4" | CX    | 4    |
|                 | 47.563   | Torneira Cozinha Parede Giratória Florença Azul 1/4 de Volta     | 1/2" e 3/4" | CX    | 4    |
|                 | 47.587   | Torneira Cozinha Parede Giratória Florença Bronze 1/4 de Volta   | 1/2" e 3/4" | CX    | 4    |
|                 | 47.579   | Torneira Cozinha Parede Giratória Florença Preta 1/4 de Volta    | 1/2" e 3/4" | CX    | 4    |
| 47.571          | Torneira Cozinha Parede Giratória Florença Vermelha 1/4 de Volta | 1/2" e 3/4"  | CX          | 4     |      |
| <b>GENEBRA</b>  | 47.601   | Torneira Cozinha Parede Giratória Genebra Alumínio 1/4 de Volta  | 1/2" e 3/4" | CX    | 4    |
|                 | 47.561   | Torneira Cozinha Parede Giratória Genebra Amarela 1/4 de Volta   | 1/2" e 3/4" | CX    | 4    |
|                 | 47.569   | Torneira Cozinha Parede Giratória Genebra Azul 1/4 de Volta      | 1/2" e 3/4" | CX    | 4    |
|                 | 47.593   | Torneira Cozinha Parede Giratória Genebra Bronze 1/4 de Volta    | 1/2" e 3/4" | CX    | 4    |
|                 | 47.585   | Torneira Cozinha Parede Giratória Genebra Preta 1/4 de Volta     | 1/2" e 3/4" | CX    | 4    |
| 47.577          | Torneira Cozinha Parede Giratória Genebra Vermelha 1/4 de Volta  | 1/2" e 3/4"  | CX          | 4     |      |
| <b>SIENA</b>    | 47.597   | Torneira Cozinha Parede Giratória Siena Alumínio 1/4 de Volta    | 1/2" e 3/4" | CX    | 4    |
|                 | 47.557   | Torneira Cozinha Parede Giratória Siena Amarela 1/4 de Volta     | 1/2" e 3/4" | CX    | 4    |
|                 | 47.565   | Torneira Cozinha Parede Giratória Siena Azul 1/4 de Volta        | 1/2" e 3/4" | CX    | 4    |
|                 | 47.589   | Torneira Cozinha Parede Giratória Siena Bronze 1/4 de Volta      | 1/2" e 3/4" | CX    | 4    |
|                 | 47.581   | Torneira Cozinha Parede Giratória Siena Preta 1/4 de Volta       | 1/2" e 3/4" | CX    | 4    |
| 47.573          | Torneira Cozinha Parede Giratória Siena Vermelha 1/4 de Volta    | 1/2" e 3/4"  | CX          | 4     |      |



novos volantes



dimensões

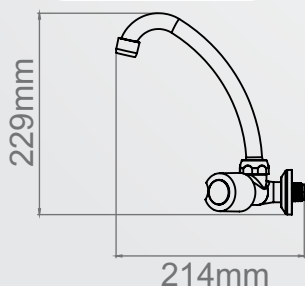

**Embalagem Blister!**



**1/4 de volta**



## Torneira Cozinha Mesa Giratória



|                 | CÓDIGO | DESCRIÇÃO  | BITOLA      | UNID. | EMB. |
|-----------------|--------|--|-------------|-------|------|
| <b>FLORENÇA</b> | 47.603 | Torneira Cozinha Mesa Giratória Florença Branca 1/4 de Volta       | 1/2" e 3/4" | CX    | 4    |
|                 | 47.619 | Torneira Cozinha Mesa Giratória Florença Cromada 1/4 de Volta      | 1/2" e 3/4" | CX    | 4    |
|                 | 47.611 | Torneira Cozinha Mesa Giratória Florença Semi-Cromada 1/4 de Volta | 1/2" e 3/4" | CX    | 4    |
| <b>GENEBRA</b>  | 47.609 | Torneira Cozinha Mesa Giratória Genebra Branca 1/4 de Volta        | 1/2" e 3/4" | CX    | 4    |
|                 | 47.625 | Torneira Cozinha Mesa Giratória Genebra Cromada 1/4 de Volta       | 1/2" e 3/4" | CX    | 4    |
|                 | 47.617 | Torneira Cozinha Mesa Giratória Genebra Semi-Cromada 1/4 de Volta  | 1/2" e 3/4" | CX    | 4    |
| <b>SIENA</b>    | 47.605 | Torneira Cozinha Mesa Giratória Siena Branca 1/4 de Volta          | 1/2" e 3/4" | CX    | 4    |
|                 | 47.621 | Torneira Cozinha Mesa Giratória Siena Cromada 1/4 de Volta         | 1/2" e 3/4" | CX    | 4    |
|                 | 47.613 | Torneira Cozinha Mesa Giratória Siena Semi-Cromada 1/4 de Volta    | 1/2" e 3/4" | CX    | 4    |

dimensões

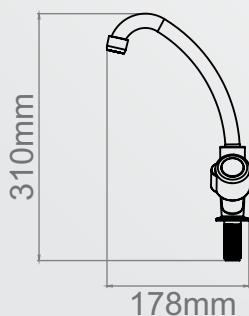

**Embalagem Blister!**



Linha color



**1/4 de volta**



## Torneira Cozinha Mesa Giratória



|                 | CÓDIGO   | DESCRIÇÃO  | BITOLA      | UNID. | EMB. |
|-----------------|--|--|-------------|-------|------|
| <b>FLORENÇA</b> | 47.667   | Torneira Cozinha Mesa Giratória Florença Alumínio 1/4 de Volta | 1/2" e 3/4" | CX    | 4    |
|                 | 47.627   | Torneira Cozinha Mesa Giratória Florença Amarela 1/4 de Volta  | 1/2" e 3/4" | CX    | 4    |
|                 | 47.635   | Torneira Cozinha Mesa Giratória Florença Azul 1/4 de Volta     | 1/2" e 3/4" | CX    | 4    |
|                 | 47.659   | Torneira Cozinha Mesa Giratória Florença Bronze 1/4 de Volta   | 1/2" e 3/4" | CX    | 4    |
|                 | 47.651   | Torneira Cozinha Mesa Giratória Florença Preta 1/4 de Volta    | 1/2" e 3/4" | CX    | 4    |
| 47.643          | Torneira Cozinha Mesa Giratória Florença Vermelha 1/4 de Volta | 1/2" e 3/4"  | CX          | 4     |      |
| <b>GENEBRA</b>  | 47.673   | Torneira Cozinha Mesa Giratória Genebra Alumínio 1/4 de Volta  | 1/2" e 3/4" | CX    | 4    |
|                 | 47.633   | Torneira Cozinha Mesa Giratória Genebra Amarela 1/4 de Volta   | 1/2" e 3/4" | CX    | 4    |
|                 | 47.641   | Torneira Cozinha Mesa Giratória Genebra Azul 1/4 de Volta      | 1/2" e 3/4" | CX    | 4    |
|                 | 47.665   | Torneira Cozinha Mesa Giratória Genebra Bronze 1/4 de Volta    | 1/2" e 3/4" | CX    | 4    |
|                 | 47.657   | Torneira Cozinha Mesa Giratória Genebra Preta 1/4 de Volta     | 1/2" e 3/4" | CX    | 4    |
| 47.649          | Torneira Cozinha Mesa Giratória Genebra Vermelha 1/4 de Volta  | 1/2" e 3/4"  | CX          | 4     |      |
| <b>SIENA</b>    | 47.669   | Torneira Cozinha Mesa Giratória Siena Alumínio 1/4 de Volta    | 1/2" e 3/4" | CX    | 4    |
|                 | 47.629   | Torneira Cozinha Mesa Giratória Siena Amarela 1/4 de Volta     | 1/2" e 3/4" | CX    | 4    |
|                 | 47.637   | Torneira Cozinha Mesa Giratória Siena Azul 1/4 de Volta        | 1/2" e 3/4" | CX    | 4    |
|                 | 47.661   | Torneira Cozinha Mesa Giratória Siena Bronze 1/4 de Volta      | 1/2" e 3/4" | CX    | 4    |
|                 | 47.653   | Torneira Cozinha Mesa Giratória Siena Preta 1/4 de Volta       | 1/2" e 3/4" | CX    | 4    |
| 47.645          | Torneira Cozinha Mesa Giratória Siena Vermelha 1/4 de Volta    | 1/2" e 3/4"  | CX          | 4     |      |

dimensões

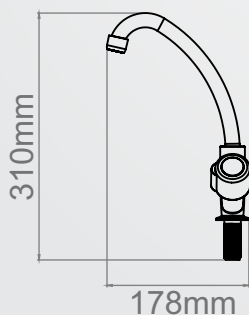

**Embalagem Blister!**



**1/4 de volta**



## Torneira Lavatório Mesa Giratória



|                 | CÓDIGO | DESCRIÇÃO  | BITOLA      | UNID. | EMB. |
|-----------------|--------|--|-------------|-------|------|
| <b>FLORENÇA</b> | 47.675 | Torneira Lavatório Mesa Giratória Florença Branca 1/4 de Volta       | 1/2" e 3/4" | CX    | 4    |
|                 | 47.691 | Torneira Lavatório Mesa Giratória Florença Cromada 1/4 de Volta      | 1/2" e 3/4" | CX    | 4    |
|                 | 47.683 | Torneira Lavatório Mesa Giratória Florença Semi-Cromada 1/4 de Volta | 1/2" e 3/4" | CX    | 4    |
| <b>GENEBRA</b>  | 47.681 | Torneira Lavatório Mesa Giratória Genebra Branca 1/4 de Volta        | 1/2" e 3/4" | CX    | 4    |
|                 | 47.697 | Torneira Lavatório Mesa Giratória Genebra Cromada 1/4 de Volta       | 1/2" e 3/4" | CX    | 4    |
|                 | 47.689 | Torneira Lavatório Mesa Giratória Genebra Semi-Cromada 1/4 de Volta  | 1/2" e 3/4" | CX    | 4    |
| <b>SIENA</b>    | 47.677 | Torneira Lavatório Mesa Giratória Siena Branca 1/4 de Volta          | 1/2" e 3/4" | CX    | 4    |
|                 | 47.693 | Torneira Lavatório Mesa Giratória Siena Cromada 1/4 de Volta         | 1/2" e 3/4" | CX    | 4    |
|                 | 47.685 | Torneira Lavatório Mesa Giratória Siena Semi-Cromada 1/4 de Volta    | 1/2" e 3/4" | CX    | 4    |

dimensões

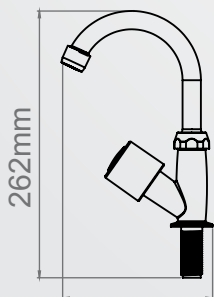

**Embalagem Blister!**



Linha color



**1/4 de volta**



## Torneira Lavatório Mesa Giratória

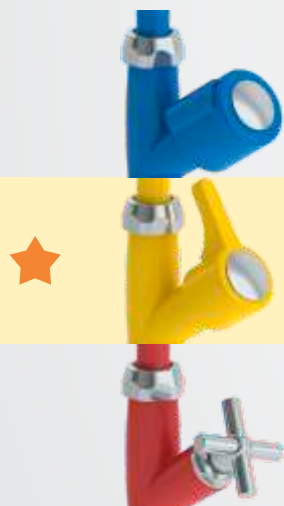

novos  
volante

|                 | CÓDIGO  | DESCRIÇÃO  | BITOLA      | UNID. | EMB. |
|-----------------|---|--|-------------|-------|------|
| <b>FLORENÇA</b> | 47.739  | Torneira Lavatório Mesa Giratória Florença Alumínio 1/4 de Volta | 1/2" e 3/4" | CX    | 4    |
|                 | 47.699  | Torneira Lavatório Mesa Giratória Florença Amarela 1/4 de Volta  | 1/2" e 3/4" | CX    | 4    |
|                 | 47.707  | Torneira Lavatório Mesa Giratória Florença Azul 1/4 de Volta     | 1/2" e 3/4" | CX    | 4    |
|                 | 47.731  | Torneira Lavatório Mesa Giratória Florença Bronze 1/4 de Volta   | 1/2" e 3/4" | CX    | 4    |
|                 | 47.723  | Torneira Lavatório Mesa Giratória Florença Preta 1/4 de Volta    | 1/2" e 3/4" | CX    | 4    |
| <b>GENEBRA</b>  | 47.715  | Torneira Lavatório Mesa Giratória Florença Vermelha 1/4 de Volta | 1/2" e 3/4" | CX    | 4    |
|                 | 47.745  | Torneira Lavatório Mesa Giratória Genebra Alumínio 1/4 de Volta  | 1/2" e 3/4" | CX    | 4    |
|                 | 47.705  | Torneira Lavatório Mesa Giratória Genebra Amarela 1/4 de Volta   | 1/2" e 3/4" | CX    | 4    |
|                 | 47.713  | Torneira Lavatório Mesa Giratória Genebra Azul 1/4 de Volta      | 1/2" e 3/4" | CX    | 4    |
|                 | 47.737  | Torneira Lavatório Mesa Giratória Genebra Bronze 1/4 de Volta    | 1/2" e 3/4" | CX    | 4    |
| <b>SIENA</b>    | 47.729  | Torneira Lavatório Mesa Giratória Genebra Preta 1/4 de Volta     | 1/2" e 3/4" | CX    | 4    |
|                 | 47.721  | Torneira Lavatório Mesa Giratória Genebra Vermelha 1/4 de Volta  | 1/2" e 3/4" | CX    | 4    |
|                 | 47.741  | Torneira Lavatório Mesa Giratória Siena Alumínio 1/4 de Volta    | 1/2" e 3/4" | CX    | 4    |
|                 | 47.701  | Torneira Lavatório Mesa Giratória Siena Amarela 1/4 de Volta     | 1/2" e 3/4" | CX    | 4    |
|                 | 47.709  | Torneira Lavatório Mesa Giratória Siena Azul 1/4 de Volta        | 1/2" e 3/4" | CX    | 4    |
|                 | 47.733  | Torneira Lavatório Mesa Giratória Siena Bronze 1/4 de Volta      | 1/2" e 3/4" | CX    | 4    |
|                 | 47.725  | Torneira Lavatório Mesa Giratória Siena Preta 1/4 de Volta       | 1/2" e 3/4" | CX    | 4    |
| 47.717          | Torneira Lavatório Mesa Giratória Siena Vermelha 1/4 de Volta | 1/2" e 3/4"  | CX          | 4     |      |

dimensões

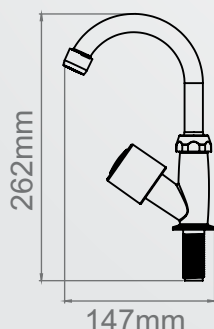

**Embalagem  
Blister!**



**1/4 de volta**



## Torneira Lavatório Mesa Fixa

|                 | CÓDIGO | DESCRIÇÃO  | BITOLA      | UNID. | EMB. |
|-----------------|--------|--|-------------|-------|------|
| <b>FLORENÇA</b> | 47.747 | Torneira Lavatório Fixa Florença Branca 1/4 de Volta       | 1/2" e 3/4" | CX    | 4    |
|                 | 47.763 | Torneira Lavatório Fixa Florença Cromada 1/4 de Volta      | 1/2" e 3/4" | CX    | 4    |
|                 | 47.755 | Torneira Lavatório Fixa Florença Semi-Cromada 1/4 de Volta | 1/2" e 3/4" | CX    | 4    |
| <b>GENEBRA</b>  | 47.753 | Torneira Lavatório Fixa Genebra Branca 1/4 de Volta        | 1/2" e 3/4" | CX    | 4    |
|                 | 47.769 | Torneira Lavatório Fixa Genebra Cromada 1/4 de Volta       | 1/2" e 3/4" | CX    | 4    |
|                 | 47.761 | Torneira Lavatório Fixa Genebra Semi-Cromada 1/4 de Volta  | 1/2" e 3/4" | CX    | 4    |
| <b>SIENA</b>    | 47.749 | Torneira Lavatório Fixa Siena Branca 1/4 de Volta          | 1/2" e 3/4" | CX    | 4    |
|                 | 47.765 | Torneira Lavatório Fixa Siena Cromada 1/4 de Volta         | 1/2" e 3/4" | CX    | 4    |
|                 | 47.757 | Torneira Lavatório Fixa Siena Semi-Cromada 1/4 de Volta    | 1/2" e 3/4" | CX    | 4    |



dimensões

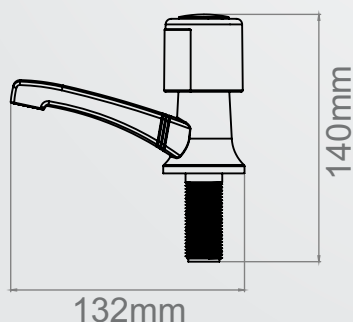

**Embalagem Blister!**



Linha color



**1/4 de volta**

## Torneira Lavatório Mesa Fixa

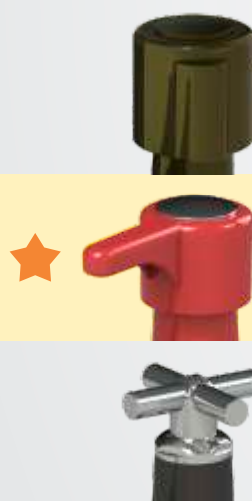

★ novo volante

|                 | CÓDIGO  | DESCRIÇÃO  | BITOLA      | UNID. | EMB. |
|-----------------|---|--|-------------|-------|------|
| <b>FLORENÇA</b> | 47.811  | Torneira Lavatório Fixa Florença Alumínio 1/4 de Volta | 1/2" e 3/4" | CX    | 4    |
|                 | 47.771  | Torneira Lavatório Fixa Florença Amarela 1/4 de Volta  | 1/2" e 3/4" | CX    | 4    |
|                 | 47.779  | Torneira Lavatório Fixa Florença Azul 1/4 de Volta     | 1/2" e 3/4" | CX    | 4    |
|                 | 47.803  | Torneira Lavatório Fixa Florença Bronze 1/4 de Volta   | 1/2" e 3/4" | CX    | 4    |
|                 | 47.795  | Torneira Lavatório Fixa Florença Preta 1/4 de Volta    | 1/2" e 3/4" | CX    | 4    |
| <b>GENEBRA</b>  | 47.787  | Torneira Lavatório Fixa Florença Vermelha 1/4 de Volta | 1/2" e 3/4" | CX    | 4    |
|                 | 47.817  | Torneira Lavatório Fixa Genebra Alumínio 1/4 de Volta  | 1/2" e 3/4" | CX    | 4    |
|                 | 47.777  | Torneira Lavatório Fixa Genebra Amarela 1/4 de Volta   | 1/2" e 3/4" | CX    | 4    |
|                 | 47.785  | Torneira Lavatório Fixa Genebra Azul 1/4 de Volta      | 1/2" e 3/4" | CX    | 4    |
|                 | 47.809  | Torneira Lavatório Fixa Genebra Bronze 1/4 de Volta    | 1/2" e 3/4" | CX    | 4    |
| <b>SIENA</b>    | 47.801  | Torneira Lavatório Fixa Genebra Preta 1/4 de Volta     | 1/2" e 3/4" | CX    | 4    |
|                 | 47.793  | Torneira Lavatório Fixa Genebra Vermelha 1/4 de Volta  | 1/2" e 3/4" | CX    | 4    |
|                 | 47.813  | Torneira Lavatório Fixa Siena Alumínio 1/4 de Volta    | 1/2" e 3/4" | CX    | 4    |
|                 | 47.773  | Torneira Lavatório Fixa Siena Amarela 1/4 de Volta     | 1/2" e 3/4" | CX    | 4    |
|                 | 47.781  | Torneira Lavatório Fixa Siena Azul 1/4 de Volta        | 1/2" e 3/4" | CX    | 4    |
|                 | 47.805  | Torneira Lavatório Fixa Siena Bronze 1/4 de Volta      | 1/2" e 3/4" | CX    | 4    |
|                 | 47.797  | Torneira Lavatório Fixa Siena Preta 1/4 de Volta       | 1/2" e 3/4" | CX    | 4    |
| 47.789          | Torneira Lavatório Fixa Siena Vermelha 1/4 de Volta | 1/2" e 3/4"  | CX          | 4     |      |

dimensões

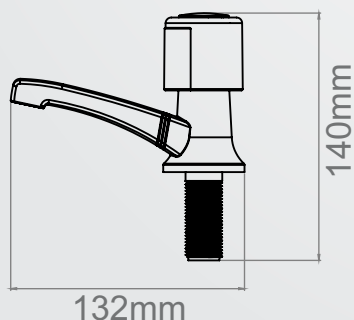

**Embalagem Blister!**





**VALEPLAST**  
Aqui você encontra a Melhor Solução!

DESIGN MODERNO  
FÁCIL INSTALAÇÃO



TORNEIRA  
COZINHA PAREDE  
**Veneza**



**Torneira Cozinha Parede Giratória**

| CÓDIGO | DESCRIÇÃO   | BITOLA      | UNID. | EMB. |
|--------|---|-------------|-------|------|
| 47.019 | Torneira Cozinha Parede Giratória Florença Branca       | 1/2" e 3/4" | SC    | 6    |
| 47.025 | Torneira Cozinha Parede Giratória Florença Cromada      | 1/2" e 3/4" | SC    | 6    |
| 47.073 | Torneira Cozinha Parede Giratória Florença Semi-cromada | 1/2" e 3/4" | SC    | 6    |
| 47.018 | Torneira Cozinha Parede Giratória Siena Branca          | 1/2" e 3/4" | SC    | 6    |
| 47.027 | Torneira Cozinha Parede Giratória Siena Cromada         | 1/2" e 3/4" | SC    | 6    |
| 47.075 | Torneira Cozinha Parede Giratória Siena Semi-cromada    | 1/2" e 3/4" | SC    | 6    |
| 47.017 | Torneira Cozinha Parede Giratória Veneza Branca         | 1/2" e 3/4" | SC    | 6    |
| 47.028 | Torneira Cozinha Parede Giratória Veneza Cromada        | 1/2" e 3/4" | SC    | 6    |
| 47.076 | Torneira Cozinha Parede Giratória Veneza Semi-cromada   | 1/2" e 3/4" | SC    | 6    |
| 47.359 | Torneira Cozinha Parede Giratória Florença Branca       | 1/2" e 3/4" | SC    | 3    |
| 47.361 | Torneira Cozinha Parede Giratória Siena Branca          | 1/2" e 3/4" | SC    | 3    |
| 47.362 | Torneira Cozinha Parede Giratória Veneza Branca         | 1/2" e 3/4" | SC    | 3    |

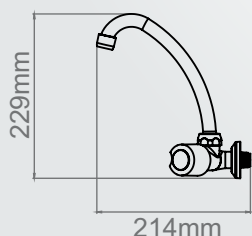

Florença



Siena



Veneza





**VALEPLAST**  
Aqui você encontra a Melhor Solução!

Linha | **COLOR**



## Torneira Cozinha Parede Giratória

| CÓDIGO | DESCRIÇÃO   | BITOLA      | UNID. | EMB. |
|--------|---|-------------|-------|------|
| 47.295 | Torneira Cozinha Parede Giratória Florença Amarelo  | 1/2" e 3/4" | SC    | 3    |
| 47.313 | Torneira Cozinha Parede Giratória Florença Azul     | 1/2" e 3/4" | SC    | 3    |
| 47.344 | Torneira Cozinha Parede Giratória Florença Alumínio | 1/2" e 3/4" | SC    | 3    |
| 47.338 | Torneira Cozinha Parede Giratória Florença Bronze   | 1/2" e 3/4" | SC    | 3    |
| 47.244 | Torneira Cozinha Parede Giratória Florença Preto    | 1/2" e 3/4" | SC    | 3    |
| 47.277 | Torneira Cozinha Parede Giratória Florença Vermelho | 1/2" e 3/4" | SC    | 3    |
| 47.345 | Torneira Cozinha Parede Giratória Siena Alumínio    | 1/2" e 3/4" | SC    | 3    |
| 47.296 | Torneira Cozinha Parede Giratória Siena Amarelo     | 1/2" e 3/4" | SC    | 3    |
| 47.314 | Torneira Cozinha Parede Giratória Siena Azul        | 1/2" e 3/4" | SC    | 3    |
| 47.339 | Torneira Cozinha Parede Giratória Siena Bronze      | 1/2" e 3/4" | SC    | 3    |
| 47.248 | Torneira Cozinha Parede Giratória Siena Preto       | 1/2" e 3/4" | SC    | 3    |
| 47.278 | Torneira Cozinha Parede Giratória Siena Vermelho    | 1/2" e 3/4" | SC    | 3    |
| 47.343 | Torneira Cozinha Parede Giratória Veneza Alumínio   | 1/2" e 3/4" | SC    | 3    |
| 47.297 | Torneira Cozinha Parede Giratória Veneza Amarelo    | 1/2" e 3/4" | SC    | 3    |
| 47.315 | Torneira Cozinha Parede Giratória Veneza Azul       | 1/2" e 3/4" | SC    | 3    |
| 47.337 | Torneira Cozinha Parede Giratória Veneza Bronze     | 1/2" e 3/4" | SC    | 3    |
| 47.250 | Torneira Cozinha Parede Giratória Veneza Preto      | 1/2" e 3/4" | SC    | 3    |
| 47.279 | Torneira Cozinha Parede Giratória Veneza Vermelho   | 1/2" e 3/4" | SC    | 3    |

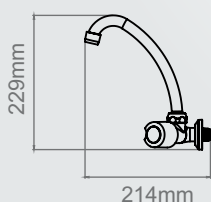



**VALEPLAST**  
Aqui você encontra a Melhor Solução!



# Veneza

TORNEIRA  
COZINHA MESA



## Torneira Cozinha Mesa Giratória

| CÓDIGO | DESCRIÇÃO   | BITOLA      | UNID. | EMB. |
|--------|---|-------------|-------|------|
| 47.003 | Torneira Cozinha Mesa Giratória Florença Branca       | 1/2" e 3/4" | SC    | 6    |
| 47.009 | Torneira Cozinha Mesa Giratória Florença Cromada      | 1/2" e 3/4" | SC    | 6    |
| 47.065 | Torneira Cozinha Mesa Giratória Florença Semi-cromada | 1/2" e 3/4" | SC    | 6    |
| 47.001 | Torneira Cozinha Mesa Giratória Siena Branca          | 1/2" e 3/4" | SC    | 6    |
| 47.011 | Torneira Cozinha Mesa Giratória Siena Cromada         | 1/2" e 3/4" | SC    | 6    |
| 47.067 | Torneira Cozinha Mesa Giratória Siena Semi-cromada    | 1/2" e 3/4" | SC    | 6    |
| 47.002 | Torneira Cozinha Mesa Giratória Veneza Branca         | 1/2" e 3/4" | SC    | 6    |
| 47.012 | Torneira Cozinha Mesa Giratória Veneza Cromada        | 1/2" e 3/4" | SC    | 6    |
| 47.068 | Torneira Cozinha Mesa Giratória Veneza Semi-cromada   | 1/2" e 3/4" | SC    | 6    |
| 47.379 | Torneira Cozinha Mesa Giratória Florença Branca       | 1/2" e 3/4" | SC    | 3    |
| 47.381 | Torneira Cozinha Mesa Giratória Siena Branca          | 1/2" e 3/4" | SC    | 3    |
| 47.382 | Torneira Cozinha Mesa Giratória Veneza Branca         | 1/2" e 3/4" | SC    | 3    |

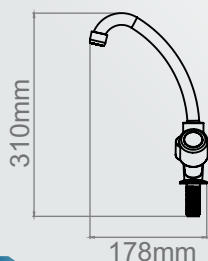

Florença



Siena





Veneza





## Torneira Cozinha Mesa Giratória

|   | CÓDIGO | DESCRIÇÃO   | BITOLA      | UNID. | EMB. |
|---|--------|---|-------------|-------|------|
|  | 47.332 | Torneira Cozinha Mesa Giratória Florença Alumínio | 1/2" e 3/4" | SC    | 3    |
|   | 47.290 | Torneira Cozinha Mesa Giratória Florença Amarelo  | 1/2" e 3/4" | SC    | 3    |
|   | 47.308 | Torneira Cozinha Mesa Giratória Florença Azul     | 1/2" e 3/4" | SC    | 3    |
|  | 47.326 | Torneira Cozinha Mesa Giratória Florença Bronze   | 1/2" e 3/4" | SC    | 3    |
|   | 47.252 | Torneira Cozinha Mesa Giratória Florença Preto    | 1/2" e 3/4" | SC    | 3    |
|   | 47.272 | Torneira Cozinha Mesa Giratória Florença Vermelho | 1/2" e 3/4" | SC    | 3    |
|  | 47.333 | Torneira Cozinha Mesa Giratória Siena Alumínio    | 1/2" e 3/4" | SC    | 3    |
|   | 47.289 | Torneira Cozinha Mesa Giratória Siena Amarelo     | 1/2" e 3/4" | SC    | 3    |
|   | 47.307 | Torneira Cozinha Mesa Giratória Siena Azul        | 1/2" e 3/4" | SC    | 3    |
|   | 47.327 | Torneira Cozinha Mesa Giratória Siena Bronze      | 1/2" e 3/4" | SC    | 3    |
|   | 47.256 | Torneira Cozinha Mesa Giratória Siena Preto       | 1/2" e 3/4" | SC    | 3    |
|   | 47.271 | Torneira Cozinha Mesa Giratória Siena Vermelho    | 1/2" e 3/4" | SC    | 3    |
|   | 47.331 | Torneira Cozinha Mesa Giratória Veneza Alumínio   | 1/2" e 3/4" | SC    | 3    |
|   | 47.291 | Torneira Cozinha Mesa Giratória Veneza Amarelo    | 1/2" e 3/4" | SC    | 3    |
|   | 47.309 | Torneira Cozinha Mesa Giratória Veneza Azul       | 1/2" e 3/4" | SC    | 3    |
|   | 47.325 | Torneira Cozinha Mesa Giratória Veneza Bronze     | 1/2" e 3/4" | SC    | 3    |
|   | 47.258 | Torneira Cozinha Mesa Giratória Veneza Preto      | 1/2" e 3/4" | SC    | 3    |
|   | 47.273 | Torneira Cozinha Mesa Giratória Veneza Vermelho   | 1/2" e 3/4" | SC    | 3    |

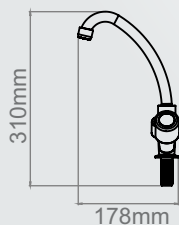

Siena



Florença



Veneza





# TORNEIRA LAVATÓRIO MESA Veneza



## Torneira Lavatório Mesa Giratória

| CÓDIGO | DESCRIÇÃO   | BITOLA      | UNID. | EMB. |
|--------|---|-------------|-------|------|
| 47.036 | Torneira Lavatório Mesa Giratória Florença Branca       | 1/2" e 3/4" | SC    | 6    |
| 47.041 | Torneira Lavatório Mesa Giratória Florença Cromada      | 1/2" e 3/4" | SC    | 6    |
| 47.081 | Torneira Lavatório Mesa Giratória Florença Semi-cromada | 1/2" e 3/4" | SC    | 6    |
| 47.033 | Torneira Lavatório Mesa Giratória Siena Branca          | 1/2" e 3/4" | SC    | 6    |
| 47.043 | Torneira Lavatório Mesa Giratória Siena Cromada         | 1/2" e 3/4" | SC    | 6    |
| 47.083 | Torneira Lavatório Mesa Giratória Siena Semi-cromada    | 1/2" e 3/4" | SC    | 6    |
| 47.034 | Torneira Lavatório Mesa Giratória Veneza Branca         | 1/2" e 3/4" | SC    | 6    |
| 47.044 | Torneira Lavatório Mesa Giratória Veneza Cromada        | 1/2" e 3/4" | SC    | 6    |
| 47.084 | Torneira Lavatório Mesa Giratória Veneza Semi-cromada   | 1/2" e 3/4" | SC    | 6    |
| 47.399 | Torneira Lavatório Mesa Giratória Florença Branca       | 1/2" e 3/4" | SC    | 3    |
| 47.401 | Torneira Lavatório Mesa Giratória Siena Branca          | 1/2" e 3/4" | SC    | 3    |
| 47.402 | Torneira Lavatório Mesa Giratória Veneza Branca         | 1/2" e 3/4" | SC    | 3    |

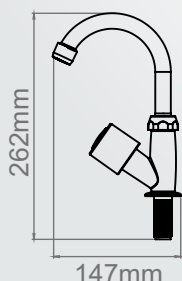



## Torneira Lavatório Mesa Giratória

| CÓDIGO | DESCRIÇÃO   | BITOLA      | UNID. | EMB. |
|--------|---|-------------|-------|------|
| 47.356 | Torneira Lavatório Mesa Giratória Florença Alumínio | 1/2" e 3/4" | SC    | 3    |
| 47.301 | Torneira Lavatório Mesa Giratória Florença Amarelo  | 1/2" e 3/4" | SC    | 3    |
| 47.319 | Torneira Lavatório Mesa Giratória Florença Azul     | 1/2" e 3/4" | SC    | 3    |
| 47.350 | Torneira Lavatório Mesa Giratória Florença Bronze   | 1/2" e 3/4" | SC    | 3    |
| 47.260 | Torneira Lavatório Mesa Giratória Florença Preto    | 1/2" e 3/4" | SC    | 3    |
| 47.283 | Torneira Lavatório Mesa Giratória Florença Vermelho | 1/2" e 3/4" | SC    | 3    |
| 47.358 | Torneira Lavatório Mesa Giratória Siena Alumínio    | 1/2" e 3/4" | SC    | 3    |
| 47.302 | Torneira Lavatório Mesa Giratória Siena Amarelo     | 1/2" e 3/4" | SC    | 3    |
| 47.320 | Torneira Lavatório Mesa Giratória Siena Azul        | 1/2" e 3/4" | SC    | 3    |
| 47.351 | Torneira Lavatório Mesa Giratória Siena Bronze      | 1/2" e 3/4" | SC    | 3    |
| 47.264 | Torneira Lavatório Mesa Giratória Siena Preto       | 1/2" e 3/4" | SC    | 3    |
| 47.284 | Torneira Lavatório Mesa Giratória Siena Vermelho    | 1/2" e 3/4" | SC    | 3    |
| 47.355 | Torneira Lavatório Mesa Giratória Veneza Alumínio   | 1/2" e 3/4" | SC    | 3    |
| 47.300 | Torneira Lavatório Mesa Giratória Veneza Amarelo    | 1/2" e 3/4" | SC    | 3    |
| 47.318 | Torneira Lavatório Mesa Giratória Veneza Azul       | 1/2" e 3/4" | SC    | 3    |
| 47.349 | Torneira Lavatório Mesa Giratória Veneza Bronze     | 1/2" e 3/4" | SC    | 3    |
| 47.266 | Torneira Lavatório Mesa Giratória Veneza Preto      | 1/2" e 3/4" | SC    | 3    |
| 47.282 | Torneira Lavatório Mesa Giratória Veneza Vermelho   | 1/2" e 3/4" | SC    | 3    |

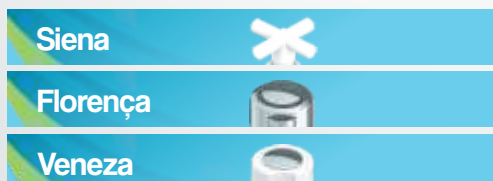
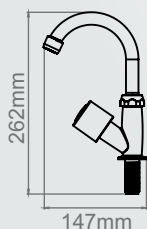



# TORNEIRA LAVATÓRIO FIXA

## Torneira Lavatório Mesa Fixa



|  | CÓDIGO | DESCRIÇÃO                                     | BITOLA      | UNID. | EMB. |
|--|--------|---|-------------|-------|------|
|  | 47.158 | Torneira Lavatório Fixa Florença Branca       | 1/2" e 3/4" | SC    | 6    |
|  | 47.162 | Torneira Lavatório Fixa Florença Cromada      | 1/2" e 3/4" | SC    | 6    |
|  | 47.166 | Torneira Lavatório Fixa Florença Semi-cromada | 1/2" e 3/4" | SC    | 6    |
|  | 47.160 | Torneira Lavatório Fixa Siena Branca          | 1/2" e 3/4" | SC    | 6    |
|  | 47.164 | Torneira Lavatório Fixa Siena Cromada         | 1/2" e 3/4" | SC    | 6    |
|  | 47.168 | Torneira Lavatório Fixa Siena Semi-cromada    | 1/2" e 3/4" | SC    | 6    |
|  | 47.161 | Torneira Lavatório Fixa Veneza Branca         | 1/2" e 3/4" | SC    | 6    |
|  | 47.165 | Torneira Lavatório Fixa Veneza Cromada        | 1/2" e 3/4" | SC    | 6    |
|  | 47.169 | Torneira Lavatório Fixa Veneza Semi-cromada   | 1/2" e 3/4" | SC    | 6    |
|  | 47.439 | Torneira Lavatório Fixa Florença Branca       | 1/2" e 3/4" | SC    | 3    |
|  | 47.441 | Torneira Lavatório Fixa Siena Branca          | 1/2" e 3/4" | SC    | 3    |
|  | 47.442 | Torneira Lavatório Fixa Veneza Branca         | 1/2" e 3/4" | SC    | 3    |

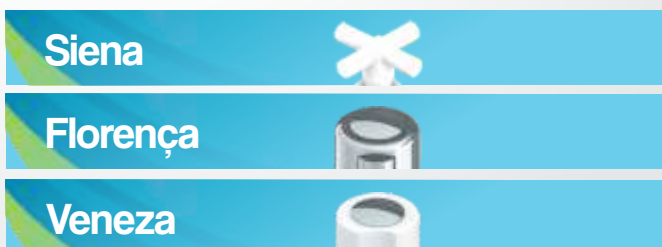
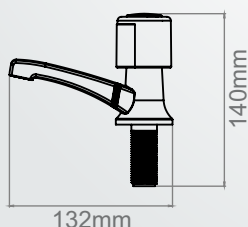



**VALEPLAST**  
Aqui você encontra a Melhor Solução!



# TORNEIRA LAVATÓRIO FIXA

Linha  
**COLOR**

## Torneira Lavatório Mesa Fixa

saiba mais



| CÓDIGO | DESCRIÇÃO                                 | BITOLA      | UNID. | EMB. |
|--------|---|-------------|-------|------|
| 47.849 | Torneira Lavatório Fixa Florença Alumínio | 1/2" e 3/4" | SC    | 3    |
| 47.819 | Torneira Lavatório Fixa Florença Amarelo  | 1/2" e 3/4" | SC    | 3    |
| 47.825 | Torneira Lavatório Fixa Florença Azul     | 1/2" e 3/4" | SC    | 3    |
| 47.843 | Torneira Lavatório Fixa Florença Bronze   | 1/2" e 3/4" | SC    | 3    |
| 47.837 | Torneira Lavatório Fixa Florença Preto    | 1/2" e 3/4" | SC    | 3    |
| 47.831 | Torneira Lavatório Fixa Florença Vermelho | 1/2" e 3/4" | SC    | 3    |
| 47.851 | Torneira Lavatório Fixa Siena Alumínio    | 1/2" e 3/4" | SC    | 3    |
| 47.821 | Torneira Lavatório Fixa Siena Amarelo     | 1/2" e 3/4" | SC    | 3    |
| 47.827 | Torneira Lavatório Fixa Siena Azul        | 1/2" e 3/4" | SC    | 3    |
| 47.845 | Torneira Lavatório Fixa Siena Bronze      | 1/2" e 3/4" | SC    | 3    |
| 47.841 | Torneira Lavatório Fixa Siena Preto       | 1/2" e 3/4" | SC    | 3    |
| 47.833 | Torneira Lavatório Fixa Siena Vermelho    | 1/2" e 3/4" | SC    | 3    |
| 47.853 | Torneira Lavatório Fixa Veneza Alumínio   | 1/2" e 3/4" | SC    | 3    |
| 47.823 | Torneira Lavatório Fixa Veneza Amarelo    | 1/2" e 3/4" | SC    | 3    |
| 47.829 | Torneira Lavatório Fixa Veneza Azul       | 1/2" e 3/4" | SC    | 3    |
| 47.847 | Torneira Lavatório Fixa Veneza Bronze     | 1/2" e 3/4" | SC    | 3    |
| 47.839 | Torneira Lavatório Fixa Veneza Preto      | 1/2" e 3/4" | SC    | 3    |
| 47.835 | Torneira Lavatório Fixa Veneza Vermelho   | 1/2" e 3/4" | SC    | 3    |

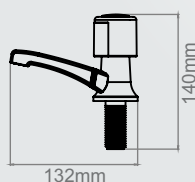

Siena



Florença



Veneza





# Siena

TORNEIRA  
MÁQUINA DE LAVAR

## Torneira Máquina de Lavar



|  | CÓDIGO | DESCRIÇÃO   | BITOLA      | UNID. | EMB. |
|--|--------|---|-------------|-------|------|
|  | 47.110 | Torneira Máquina de Lavar - Branca Florença       | 1/2" e 3/4" | SC    | 6    |
|  | 47.112 | Torneira Máquina de Lavar - Branca Siena          | 1/2" e 3/4" | SC    | 6    |
|  | 47.113 | Torneira Máquina de Lavar - Branca Veneza         | 1/2" e 3/4" | SC    | 6    |
|  | 47.118 | Torneira Máquina de Lavar - Semi-Cromada Florença | 1/2" e 3/4" | SC    | 6    |
|  | 47.120 | Torneira Máquina de Lavar - Semi-Cromada Siena    | 1/2" e 3/4" | SC    | 6    |
|  | 47.121 | Torneira Máquina de Lavar - Semi-Cromada Veneza   | 1/2" e 3/4" | SC    | 6    |

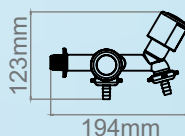

## Torneira Pia 15cm

|  | CÓDIGO | DESCRIÇÃO                            | BITOLA      | UNID. | EMB. |
|--|--------|--------------------------------------|-------------|-------|------|
|  | 47.431 | Torneira Pia - Branca Florença       | 1/2" e 3/4" | SC    | 3    |
|  | 47.433 | Torneira Pia - Branca Siena          | 1/2" e 3/4" | SC    | 3    |
|  | 47.435 | Torneira Pia - Semi-cromada Florença | 1/2" e 3/4" | SC    | 3    |
|  | 47.437 | Torneira Pia - Semi-cromada Siena    | 1/2" e 3/4" | SC    | 3    |

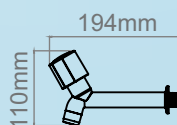



## Torneira Pia Longa 21cm

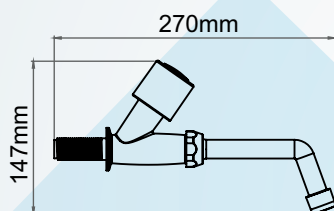

### CÓDIGO DESCRIÇÃO

| CÓDIGO | DESCRIÇÃO                                  | BITOLA      | UNID. | EMB. |
|--------|--|-------------|-------|------|
| 47.411 | Torneira Pia longa - Branca Florença       | 1/2" e 3/4" | SC    | 3    |
| 47.413 | Torneira Pia longa - Branca Siena          | 1/2" e 3/4" | SC    | 3    |
| 47.415 | Torneira Pia longa - Semi-cromada Florença | 1/2" e 3/4" | SC    | 3    |
| 47.417 | Torneira Pia longa - Semi-cromada Siena    | 1/2" e 3/4" | SC    | 3    |
| 47.419 | Torneira Pia longa - Cromada Florença      | 1/2" e 3/4" | SC    | 3    |
| 47.421 | Torneira Pia longa - Cromada Siena         | 1/2" e 3/4" | SC    | 3    |

### BITOLA

### UNID.

### EMB.

Siena



Florença



Veneza



## Registro de Pressão

### CÓDIGO DESCRIÇÃO

### UNID. EMB.

|        |  |    |   |
|--------|--|----|---|
| 77.085 | Registro de Pres 20mm Soldável - BR Florença | SC | 5 |
| 77.088 | Registro de Pres 20mm Soldável - SC Florença | SC | 5 |
| 77.091 | Registro de Pres 20mm Soldável - CR Florença | SC | 5 |
| 77.094 | Registro de Pres 25mm Soldável - BR Florença | SC | 5 |
| 77.097 | Registro de Pres 25mm Soldável - SC Florença | SC | 5 |
| 77.100 | Registro de Pres 25mm Soldável - CR Florença | SC | 5 |

### CÓDIGO DESCRIÇÃO

### UNID. EMB.

|        |  |    |   |
|--------|--|----|---|
| 77.103 | Registro de Pres 1/2" Roscável - BR Florença | SC | 5 |
| 77.106 | Registro de Pres 1/2" Roscável - SC Florença | SC | 5 |
| 77.109 | Registro de Pres 1/2" Roscável - CR Florença | SC | 5 |
| 77.112 | Registro de Pres 3/4" Roscável - BR Florença | SC | 5 |
| 77.115 | Registro de Pres 3/4" Roscável - SC Florença | SC | 5 |
| 77.118 | Registro de Pres 3/4" Roscável - CR Florença | SC | 5 |

## LANÇAMENTO



# TORNEIRA FILTRO

|          |  |
|----------|--|
| Siena    |  |
| Florença |  |
| Veneza   |  |
| Genebra  |  |

## Refil p/ Purificador (Vela)

|  | CÓDIGO | UNID. | EMB. |
|--|--------|-------|------|
|  | 44.349 | SC    | 36   |
|  | 44.348 | SC    | 12   |

## Florença

| CÓDIGO | COR      | BITOLA      | UNID. | EMB. |
|--------|----------|-------------|-------|------|
| 44.301 | BRANCO   | 1/2" e 3/4" | CX    | 12   |
| 44.303 | CROMADO  | 1/2" e 3/4" | CX    | 12   |
| 44.305 | AZUL     | 1/2" e 3/4" | CX    | 12   |
| 44.307 | AMARELO  | 1/2" e 3/4" | CX    | 12   |
| 44.309 | PRETO    | 1/2" e 3/4" | CX    | 12   |
| 44.311 | VERMELHO | 1/2" e 3/4" | CX    | 12   |
| 44.300 | BRANCO   | 1/2" e 3/4" | CX    | 4    |
| 44.302 | CROMADO  | 1/2" e 3/4" | CX    | 4    |
| 44.304 | AZUL     | 1/2" e 3/4" | CX    | 4    |
| 44.306 | AMARELO  | 1/2" e 3/4" | CX    | 4    |
| 44.308 | PRETO    | 1/2" e 3/4" | CX    | 4    |
| 44.310 | VERMELHO | 1/2" e 3/4" | CX    | 4    |

## Siena

| CÓDIGO | COR      | BITOLA      | UNID. | EMB. |
|--------|----------|-------------|-------|------|
| 44.313 | BRANCO   | 1/2" e 3/4" | CX    | 12   |
| 44.315 | CROMADO  | 1/2" e 3/4" | CX    | 12   |
| 44.317 | AZUL     | 1/2" e 3/4" | CX    | 12   |
| 44.319 | AMARELO  | 1/2" e 3/4" | CX    | 12   |
| 44.321 | PRETO    | 1/2" e 3/4" | CX    | 12   |
| 44.323 | VERMELHO | 1/2" e 3/4" | CX    | 12   |
| 44.312 | BRANCO   | 1/2" e 3/4" | CX    | 4    |
| 44.314 | CROMADO  | 1/2" e 3/4" | CX    | 4    |
| 44.316 | AZUL     | 1/2" e 3/4" | CX    | 4    |
| 44.318 | AMARELO  | 1/2" e 3/4" | CX    | 4    |
| 44.320 | PRETO    | 1/2" e 3/4" | CX    | 4    |
| 44.322 | VERMELHO | 1/2" e 3/4" | CX    | 4    |

## Veneza

| CÓDIGO | COR      | BITOLA      | UNID. | EMB. |
|--------|----------|-------------|-------|------|
| 44.325 | BRANCO   | 1/2" e 3/4" | CX    | 12   |
| 44.327 | CROMADO  | 1/2" e 3/4" | CX    | 12   |
| 44.329 | AZUL     | 1/2" e 3/4" | CX    | 12   |
| 44.331 | AMARELO  | 1/2" e 3/4" | CX    | 12   |
| 44.333 | PRETO    | 1/2" e 3/4" | CX    | 12   |
| 44.335 | VERMELHO | 1/2" e 3/4" | CX    | 12   |
| 44.324 | BRANCO   | 1/2" e 3/4" | CX    | 4    |
| 44.326 | CROMADO  | 1/2" e 3/4" | CX    | 4    |
| 44.328 | AZUL     | 1/2" e 3/4" | CX    | 4    |
| 44.330 | AMARELO  | 1/2" e 3/4" | CX    | 4    |
| 44.332 | PRETO    | 1/2" e 3/4" | CX    | 4    |
| 44.334 | VERMELHO | 1/2" e 3/4" | CX    | 4    |

## Genebra

| CÓDIGO | COR      | BITOLA      | UNID. | EMB. |
|--------|----------|-------------|-------|------|
| 44.337 | BRANCO   | 1/2" e 3/4" | CX    | 12   |
| 44.339 | CROMADO  | 1/2" e 3/4" | CX    | 12   |
| 44.341 | AZUL     | 1/2" e 3/4" | CX    | 12   |
| 44.343 | AMARELO  | 1/2" e 3/4" | CX    | 12   |
| 44.345 | PRETO    | 1/2" e 3/4" | CX    | 12   |
| 44.347 | VERMELHO | 1/2" e 3/4" | CX    | 12   |
| 44.336 | BRANCO   | 1/2" e 3/4" | CX    | 4    |
| 44.338 | CROMADO  | 1/2" e 3/4" | CX    | 4    |
| 44.340 | AZUL     | 1/2" e 3/4" | CX    | 4    |
| 44.342 | AMARELO  | 1/2" e 3/4" | CX    | 4    |
| 44.344 | PRETO    | 1/2" e 3/4" | CX    | 4    |
| 44.346 | VERMELHO | 1/2" e 3/4" | CX    | 4    |



# Acabamento de Registro



## Acabamento de Registro



| CÓDIGO | DESCRIÇÃO   | BITOLA      | UNID. | EMB. |
|--------|---|-------------|-------|------|
| 77.931 | Acabamento Reg. Florença Compatível Deca C/ Prolongador Cromado     | 1/2" e 3/4" | SC    | 5    |
| 77.941 | Acabamento Reg. Florença Compatível Deca Cromado                    | 1/2" e 3/4" | SC    | 10   |
| 77.932 | Acabamento Reg. Florença Compatível Docol C/ Prolongador Cromado    | 1/2" e 3/4" | SC    | 5    |
| 77.942 | Acabamento Reg. Florença Compatível Docol Cromado                   | 1/2" e 3/4" | SC    | 10   |
| 77.933 | Acabamento Reg. Florença Compatível Fabrimar C/ Prolongador Cromado | 1/2" e 3/4" | SC    | 5    |
| 77.943 | Acabamento Reg. Florença Compatível Fabrimar Cromado                | 1/2" e 3/4" | SC    | 10   |
| 77.944 | Acabamento Reg. Florença Misto Dec. Doc. Fab. Cromado               | 1/2" e 3/4" | SC    | 10   |
| 77.934 | Acabamento Reg. Veneza Compatível Deca C/ Prolongador Cromado       | 1/2" e 3/4" | SC    | 5    |
| 77.945 | Acabamento Reg. Veneza Compatível Deca Cromado                      | 1/2" e 3/4" | SC    | 10   |
| 77.935 | Acabamento Reg. Veneza Compatível Docol C/ Prolongador Cromado      | 1/2" e 3/4" | SC    | 5    |
| 77.946 | Acabamento Reg. Veneza Compatível Docol Cromado                     | 1/2" e 3/4" | SC    | 10   |
| 77.936 | Acabamento Reg. Veneza Compatível Fabrimar C/ Prolongador Cromado   | 1/2" e 3/4" | SC    | 5    |
| 77.947 | Acabamento Reg. Veneza Compatível Fabrimar Cromado                  | 1/2" e 3/4" | SC    | 10   |
| 77.948 | Acabamento Reg. Veneza Misto Dec. Doc. Fab. Cromado                 | 1/2" e 3/4" | SC    | 10   |

## REPARO PARA TORNEIRA

### Reparo P/ torneira Florença



| CÓD.   | DESCRIÇÃO                   | BITOLA      | UNID. | EMB. |
|--------|-----------------------------|-------------|-------|------|
| 47.098 | Branco                      | 1/2" e 3/4" | SC    | 6    |
| 47.106 | Semi Cromado                | 1/2" e 3/4" | SC    | 6    |
| 47.102 | Cromado                     | 1/2" e 3/4" | SC    | 6    |
| 47.890 | Branco - 1/4 de volta       | 1/2" e 3/4" | SC    | 4    |
| 47.894 | Semi Cromado - 1/4 de volta | 1/2" e 3/4" | SC    | 4    |
| 47.892 | Cromado - 1/4 de volta      | 1/2" e 3/4" | SC    | 4    |

### Reparo P/ torneira Veneza



| CÓD.   | DESCRIÇÃO    | BITOLA      | UNID. | EMB. |
|--------|--------------|-------------|-------|------|
| 47.097 | Branco       | 1/2" e 3/4" | SC    | 6    |
| 47.105 | Semi Cromado | 1/2" e 3/4" | SC    | 6    |
| 47.101 | Cromado      | 1/2" e 3/4" | SC    | 6    |

### Reparo P/ torneira Siena



| CÓD.   | DESCRIÇÃO                   | BITOLA      | UNID. | EMB. |
|--------|-----------------------------|-------------|-------|------|
| 47.100 | Branco                      | 1/2" e 3/4" | SC    | 6    |
| 47.109 | Semi Cromado                | 1/2" e 3/4" | SC    | 6    |
| 47.104 | Cromado                     | 1/2" e 3/4" | SC    | 6    |
| 47.902 | Branco - 1/4 de volta       | 1/2" e 3/4" | SC    | 4    |
| 47.906 | Semi Cromado - 1/4 de volta | 1/2" e 3/4" | SC    | 4    |
| 47.904 | Cromado - 1/4 de volta      | 1/2" e 3/4" | SC    | 4    |

### Reparo P/ torneira Genebra



| CÓD.   | DESCRIÇÃO                   | BITOLA      | UNID. | EMB. |
|--------|-----------------------------|-------------|-------|------|
| 47.896 | Branco - 1/4 de volta       | 1/2" e 3/4" | SC    | 4    |
| 47.900 | Semi Cromado - 1/4 de volta | 1/2" e 3/4" | SC    | 4    |
| 47.898 | Cromado - 1/4 de volta      | 1/2" e 3/4" | SC    | 4    |



# DUCHA

# HIGIÊNICA

| CÓDIGO | DESCRIÇÃO                             | BITOLA      | UNID. | EMB. |
|--------|---------------------------------------|-------------|-------|------|
| 60.001 | Ducha Higiênica Florença Branca       | 1/2" e 3/4" | SC    | 6    |
| 60.003 | Ducha Higiênica Siena Branca          | 1/2" e 3/4" | SC    | 6    |
| 60.004 | Ducha Higiênica Veneza Branca         | 1/2" e 3/4" | SC    | 6    |
| 60.039 | Ducha Higiênica Florença Branca       | 1/2" e 3/4" | SC    | 3    |
| 60.041 | Ducha Higiênica Siena Branca          | 1/2" e 3/4" | SC    | 3    |
| 60.042 | Ducha Higiênica Veneza Branca         | 1/2" e 3/4" | SC    | 3    |
| 60.043 | Ducha Higiênica Florença Cromada Inox | 1/2" e 3/4" | SC    | 3    |
| 60.045 | Ducha Higiênica Siena Cromada Inox    | 1/2" e 3/4" | SC    | 3    |
| 60.046 | Ducha Higiênica Veneza Cromada Inox   | 1/2" e 3/4" | SC    | 3    |
| 60.047 | Ducha Higiênica Florença Semi Cromada | 1/2" e 3/4" | SC    | 3    |
| 60.049 | Ducha Higiênica Siena Semi Cromada    | 1/2" e 3/4" | SC    | 3    |
| 60.050 | Ducha Higiênica Veneza Semi Cromada   | 1/2" e 3/4" | SC    | 3    |



## Corpo da Ducha Higiênica

| CÓDIGO | DESCRIÇÃO                            | UNID. | EMB. |
|--------|--------------------------------------|-------|------|
| 60.058 | Corpo Ducha Higiênica - Branca       | SC    | 5    |
| 60.059 | Corpo Ducha Higiênica - Semi Cromada | SC    | 5    |
| 60.060 | Corpo Ducha Higiênica - Cromada      | SC    | 5    |

Produtos

**MODERNOS,**

**PRÁTICOS,**

**indispensáveis**

**e que geram**

**LUCRO!**

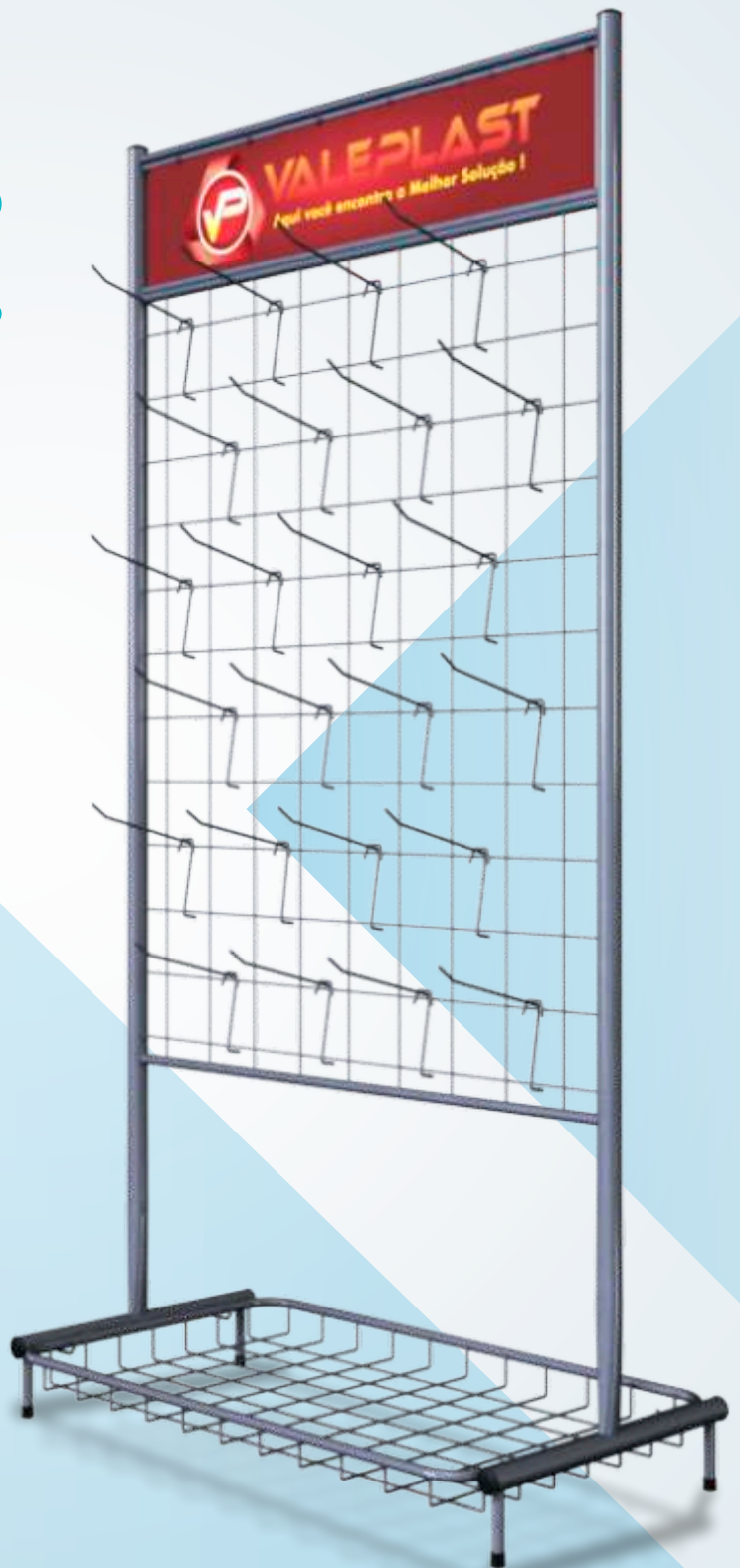

# Expositores

*entre em contato com seu supervisor e saiba mais...*



## Torneira de Jardim

| CÓDIGO | DESCRIÇÃO                | BITOLA      | UNID. | EMB. |
|--------|--------------------------|-------------|-------|------|
| 47.510 | Torneira de Jardim Preta | 1/2" - 3/4" | SC    | 12   |



## Torneira Filtro Com Porca

| CÓDIGO | DESCRIÇÃO  | BITOLA | UNID. | EMB. |
|--------|--|--------|-------|------|
| 44.250 | Torn Filtro Aut. C/ Acionamento Superior - Br - 3/8"     | 3/8"   | SC    | 12   |
| 44.251 | Torn Filtro Aut. C/ Acionamento Superior - Br/Az - 3/8"  | 3/8"   | SC    | 12   |
| 44.252 | Torn Filtro Aut. C/ Acionamento Superior - Marrom - 3/8" | 3/8"   | SC    | 12   |

## Torneira Filtro Sem Porca

|        |   |      |    |    |
|--------|---|------|----|----|
| 44.253 | Torn Filtro Aut. C/ Acionamento Superior - Br - 1/2"    | 1/2" | SC | 12 |
| 44.254 | Torn Filtro Aut. C/ Acionamento Superior - Br/Az - 1/2" | 1/2" | SC | 12 |

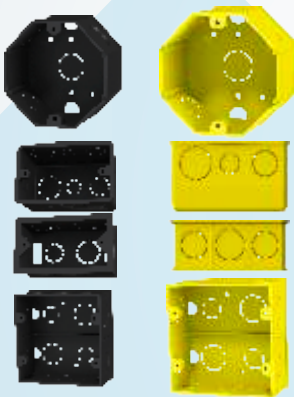

## Caixa de Luz

| CÓDIGO | DESCRIÇÃO                         | DIMENSÃO | UNID. | EMB. |
|--------|-----------------------------------|----------|-------|------|
| 07.064 | Caixa De Luz Octogonal Amarela    | 3x3      | SC    | 50   |
| 07.050 | Caixa De Luz Octogonal Preta      | 3x3      | SC    | 50   |
| 07.070 | Caixa De Luz 4x2 Alongada Amarela | 4x2      | SC    | 100  |
| 07.056 | Caixa De Luz 4x2 Alongada Preta   | 4x2      | SC    | 100  |
| 07.058 | Caixa De Luz 4x2 Amarela          | 4x2      | SC    | 100  |
| 07.044 | Caixa De Luz 4x2 Preta            | 4x2      | SC    | 100  |
| 07.060 | Caixa De Luz 4x4 Amarela          | 4x4      | SC    | 50   |
| 07.046 | Caixa De Luz 4x4 Preta            | 4x4      | SC    | 50   |



## Caixa de luz FMD FMS

| CÓDIGO | DESCRIÇÃO                | DIMENSÃO | UNID. | EMB. |
|--------|--------------------------|----------|-------|------|
| 07.086 | Caixa De Luz FMD Amarela | FMD      | SC    | 24   |
| 07.085 | Caixa De Luz FMD Preta   | FMD      | SC    | 24   |
| 07.062 | Caixa De Luz FMS Amarela | FMS      | SC    | 48   |
| 07.048 | Caixa De Luz FMS Preta   | FMS      | SC    | 48   |



## Caixa de Luz c/ Suporte p/ Laje

| CÓDIGO | DESCRIÇÃO                    | DIMENSÃO | UNID. | EMB. |
|--------|------------------------------|----------|-------|------|
| 07.068 | Caixa De Luz LJ 25cm Amarela | 25cm     | SC    | 20   |
| 07.054 | Caixa De Luz LJ 25cm Preta   | 25cm     | SC    | 20   |
| 07.066 | Caixa De Luz LJ 30cm Amarela | 30cm     | SC    | 20   |
| 07.052 | Caixa De Luz LJ 30cm Preta   | 30cm     | SC    | 20   |

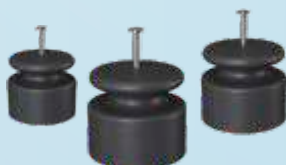

## Roldana

| CÓDIGO | DESCRIÇÃO              | DIMENSÃO | UNID. | EMB. |
|--------|------------------------|----------|-------|------|
| 07.111 | Roldana C/ Prego 24x24 | 24x24    | SC    | 100  |
| 07.123 | Roldana C/ Prego 30x30 | 30x30    | SC    | 100  |
| 07.125 | Roldana C/ Prego 36x36 | 36x36    | SC    | 100  |

# Monte você mesmo!

## Boia p/ Caixa D'água Air Lock

A única do mercado que bloqueia a entrada de ar pelo hidrômetro.



3 funções em 1 (monobloco)

- Controle de nível
- Bloqueio de ar
- Tela de filtragem inox

- Totalmente blindado
- Fabricado com material atóxico
- Não enferruja
- Elimina ruídos na caixa d'água

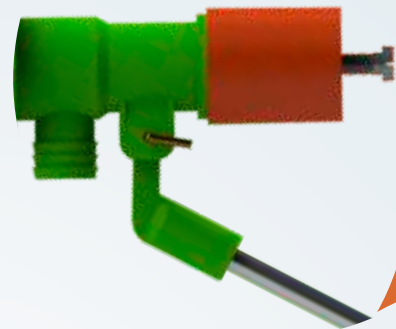

Parafuso de regularem de pressão de 0,1 à 2 bar.

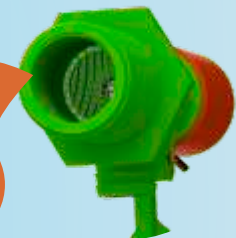

TELA DE FILTRAGEM REMOVÍVEL

### Sem Gastos com Materiais

Sem custo extra! Use apenas uma fita veda rosca.

### Sem Quebra de Paredes

Mantenha a sua casa limpa e com as paredes intactas.

### Sem Corte de Canos

Evite dores de cabeça e mão de obra especializada.

### Maior Praticidade

Praticidade superior ao das válvulas convencionais

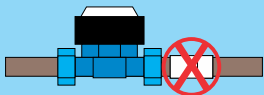

1 ano de garantia

economia em **até 40%** na conta de água

A **Torneira Boia Air Lock Valeplast** possui um mecanismo inverso, calibrado para permitir somente a passagem de água, com pressões superior 0,5 bar.

#### Como Funciona?

Quando há interrupção no fornecimento de água, as tubulações da distribuidora enchem-se de ar, assim ocorrendo uma queda de pressão chegando próxima a zero.

Sempre que sua caixa esvaziar e a tubulação principal de abastecimento estiver com pressão inferior a 0,5 bar, a torneira boia permanecerá fechada, bloqueando a entrada de ar.

Após o retorno do bombeamento pela distribuidora e após a equalização da pressão da linha, a torneira boia permitirá o abastecimento de sua caixa d'água, evitando assim o pagamento indevido em sua conta de água.

## Torneira Boia Air Lock

| CÓDIGO | DESCRIÇÃO  | COR           | BITOLA      | UNID. | EMB. |
|--------|--|---------------|-------------|-------|------|
| 37.914 | Boia P/ Caixa d'água Air Lock Rosca Int. Ext. C/ Porca | Verde/Laranja | 1/2" e 3/4" | SC    | 4    |



## Boia para Caixa D'água



### Sem Gastos com Materiais

Sem custo extra! Use apenas uma fita veda rosca.

### Sem Quebra de Paredes

Mantenha a sua casa limpa e com as paredes intactas.

### Sem Corte de Canos

Evite dores de cabeça e mão de obra especializada.

- Totalmente blindado
- Fabricado com material atóxico
- Não enferruja
- Elimina ruídos na caixa d'água

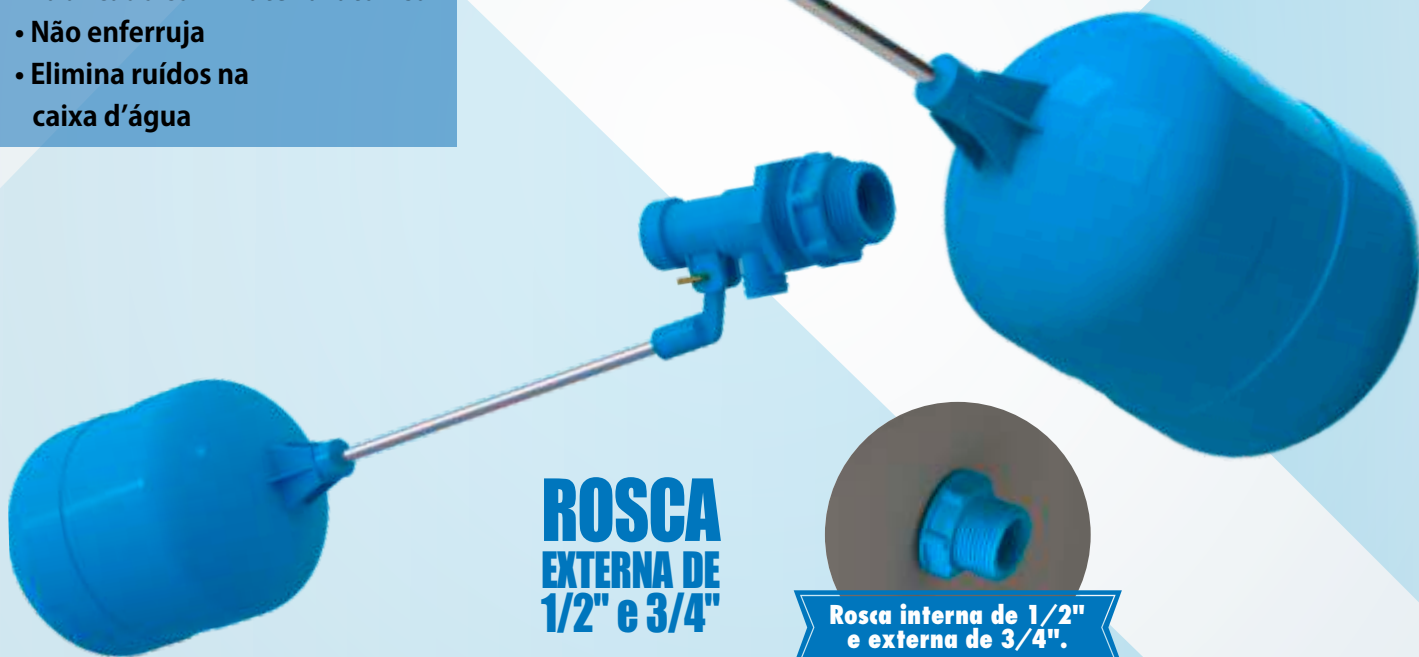

**ROSCA EXTERNA DE 1/2" e 3/4"**

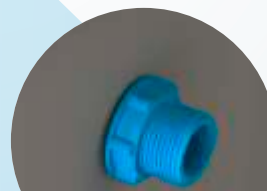

**Rosca interna de 1/2" e externa de 3/4".**

| CÓDIGO | DESCRIÇÃO   | BITOLA      | UNID. | EMB. |
|--------|---|-------------|-------|------|
| 37.002 | Boia p/ caixa d'água Rosca Externa - Haste Alumínio         | 1/2" e 3/4" | SC    | 10   |
| 37.903 | Boia p/ caixa d'água Rosca Int. Ext. C/ Porca - Haste Alum. | 1/2" e 3/4" | SC    | 10   |

DUCHA FRIA

# STAR



**VALEPLAST**  
Aqui você encontra a Melhor Solução!



## Ducha Articulável

### Chuveiro / Ducha Fria Star



| CÓDIGO | DESCRIÇÃO                                    | DIMENSÃO  | UNID. | EMB. |
|--------|--|-----------|-------|------|
| 41.146 | Ducha Star Articulável - Emb Blister         | 210x210mm | CX    | 10   |
| 41.050 | Ducha Star Articulável - Emb Blister         | 210x210mm | PÇ    | 1    |
| 41.055 | Ducha de Teto Star Articulável - Emb Blister | 210x210mm | PÇ    | 1    |

**30cm de diâmetro**  
567 furos



DUCHA FRIA

# URO

### Chuveiro / Ducha Fria Euro



| CÓDIGO | DESCRIÇÃO                                 | DIMENSÃO | UNID. | EMB. |
|--------|---|----------|-------|------|
| 41.103 | Ducha Fria Euro Fixa Parede - Emb Blister | Ø 300mm  | PÇ    | 1    |

DUCHA FRIA  
ACQUA



**Ducha Articulada**

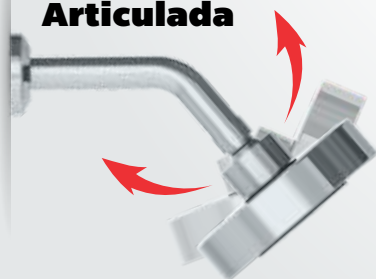

**Chuveiro / Ducha Fria Acqua**

| CÓDIGO | DESCRIÇÃO   | DIMENSÃO | UNID. | EMB. |
|--------|---|----------|-------|------|
| 41.145 | Ducha Acqua Braço Curto Articulável - Emb Blister | Ø 90mm   | CX    | 3    |
| 41.037 | Ducha Acqua Braço Curto Articulável - Emb Blister | Ø 120mm  | SC    | 3    |
| 41.039 | Ducha Acqua Articulável Braço Longo - Emb Blister | Ø 120mm  | SC    | 3    |
| 41.053 | Ducha de Teto Acqua Articulável - Emb Blister     | Ø 120mm  | SC    | 1    |

# Ducha Fria



**VALEPLAST**  
Aqui você encontra a Melhor Solução!

*Fácil Instalação*

**Crivo Roscável**

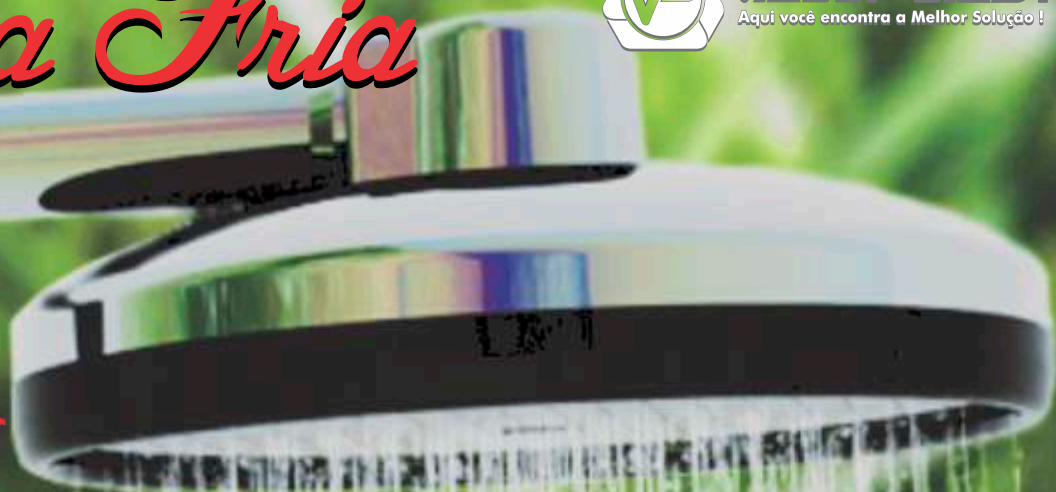

\* Imagem meramente ilustrada

## Chuveiro / Ducha Fria Branca

| CÓDIGO | DESCRIÇÃO                 | DIMENSÃO | UNID. | EMB. |
|--------|---------------------------|----------|-------|------|
| 41.131 | Ducha Fria 90mm - Branca  | 90mm     | SC    | 40   |
| 41.132 | Ducha Fria 90mm - Branca  | 90mm     | SC    | 10   |
| 41.133 | Ducha Fria 170mm - Branca | 170mm    | SC    | 20   |
| 41.015 | Ducha Fria 170mm - Branca | 170mm    | SC    | 10   |
| 41.134 | Ducha Fria 225mm - Branca | 225mm    | SC    | 10   |
| 41.135 | Ducha Fria 225mm - Branca | 225mm    | SC    | 5    |

## Chuveiro / Ducha Fria Cromada

| CÓDIGO | DESCRIÇÃO                  | DIMENSÃO | UNID. | EMB. |
|--------|----------------------------|----------|-------|------|
| 41.136 | Ducha Fria 90mm - Cromada  | 90mm     | SC    | 20   |
| 41.137 | Ducha Fria 90mm - Cromada  | 90mm     | SC    | 5    |
| 41.018 | Ducha Fria 170mm - Cromada | 170mm    | SC    | 10   |
| 41.138 | Ducha Fria 170mm - Cromada | 170mm    | SC    | 5    |
| 41.139 | Ducha Fria 225mm - Cromada | 225mm    | SC    | 10   |
| 41.140 | Ducha Fria 225mm - Cromada | 225mm    | SC    | 5    |

# Ducha Fria



## Chuveiro / Ducha com Registro

| CÓDIGO | DESCRIÇÃO                              | DIMENSÃO | UNID. | EMB. |
|--------|--|----------|-------|------|
| 41.141 | Ducha Fria 90mm com Registro - Branco  | 90mm     | SC    | 10   |
| 41.241 | Ducha Fria 170mm com Registro - Branco | 170mm    | SC    | 10   |
| 41.341 | Ducha Fria 225mm com Registro - Branco | 225mm    | SC    | 10   |



## Braço para Chuveiro

| CÓDIGO | DESCRIÇÃO  | BITOLA | UNID. | EMB. |
|--------|--|--------|-------|------|
| 41.143 | Braço para Chuveiro - C/ 30 Cm - Branco              | 1/2"   | SC    | 40   |
| 41.144 | Braço para Chuveiro - C/ 30 Cm - Branco              | 1/2"   | SC    | 10   |
| 41.142 | Braço para Chuveiro com Registro - C/ 30 Cm - Branco | 1/2"   | SC    | 10   |



## Kit para Banheiro 5 peças

|  | CÓDIGO | DESCRIÇÃO  | COR           | UNID. | EMB. |
|--|--------|--|---------------|-------|------|
|  | 46.209 | Kit P/ Banheiro ABS (5 Pçs) - Veneza Cromado / Preto     | CROM./PRETO   | CX    | 12   |
|  | 46.210 | Kit P/ Banheiro ABS (5 Pçs) - Florença Cromado / Preto   | CROM./PRETO   | CX    | 12   |
|  | 46.208 | Kit P/ Banheiro ABS (5 Pçs) - Veneza Cromado / Preto     | CROM./PRETO   | PÇ    | 1    |
|  | 46.207 | Kit P/ Banheiro ABS (5 Pçs) - Florença Cromado / Preto   | CROM./PRETO   | PÇ    | 1    |
|  | 46.134 | Kit P/ Banheiro ABS (5 Pçs) - Veneza Branco              | BRANCO        | CX    | 12   |
|  | 46.139 | Kit P/ Banheiro ABS (5 Pçs) - Veneza Cromado / Cristal   | CROM./CRISTAL | CX    | 12   |
|  | 46.140 | Kit P/ Banheiro ABS (5 Pçs) - Veneza Cromado / Fumê      | CROM./FUMÊ    | CX    | 12   |
|  | 46.001 | Kit P/ Banheiro ABS (5 Pçs) - Veneza Branco              | BRANCO        | PÇ    | 1    |
|  | 46.007 | Kit P/ Banheiro ABS (5 Pçs) - Veneza Cromado / Cristal   | CROM./CRISTAL | PÇ    | 1    |
|  | 46.116 | Kit P/ Banheiro ABS (5 Pçs) - Veneza Cromado / Fumê      | CROM./FUMÊ    | PÇ    | 1    |
|  | 46.131 | Kit P/ Banheiro ABS (5 Pçs) - Florença Branco            | BRANCO        | CX    | 12   |
|  | 46.136 | Kit P/ Banheiro ABS (5 Pçs) - Florença Cromado / Cristal | CROM./CRISTAL | CX    | 12   |
|  | 46.137 | Kit P/ Banheiro ABS (5 Pçs) - Florença Cromado / Fumê    | CROM./FUMÊ    | CX    | 12   |
|  | 46.004 | Kit P/ Banheiro ABS (5 Pçs) - Florença Branco            | BRANCO        | PÇ    | 1    |
|  | 46.010 | Kit P/ Banheiro ABS (5 Pçs) - Florença Cromado / Cristal | CROM./CRISTAL | PÇ    | 1    |
|  | 46.117 | Kit P/ Banheiro ABS (5 Pçs) - Florença Cromado / Fumê    | CROM./FUMÊ    | PÇ    | 1    |



## FLORENÇA



### Cabide

| CÓDIGO | COR     | UNID. | EMB. |
|--------|---------|-------|------|
| 46.070 | BRANCO  | SC    | 12   |
| 46.106 | CROMADO | SC    | 12   |



### Porta Toalha de Banho

| CÓDIGO | COR     | UNID. | EMB. |
|--------|---------|-------|------|
| 46.066 | BRANCO  | SC    | 12   |
| 46.102 | CROMADO | SC    | 12   |



### Porta Toalha de Rosto

| CÓDIGO | COR     | UNID. | EMB. |
|--------|---------|-------|------|
| 46.068 | BRANCO  | SC    | 12   |
| 46.104 | CROMADO | SC    | 12   |



### Papeleira sem Proteção

| CÓDIGO | COR     | UNID. | EMB. |
|--------|---------|-------|------|
| 46.064 | BRANCO  | SC    | 12   |
| 46.100 | CROMADO | SC    | 12   |



### Papeleira c/ Proteção

| CÓDIGO | COR           | UNID. | EMB. |
|--------|---------------|-------|------|
| 46.062 | BRANCO        | SC    | 12   |
| 46.110 | CROM./CRISTAL | SC    | 12   |
| 46.122 | CROM./FUMÊ    | SC    | 12   |

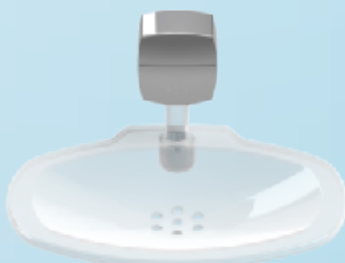

### Saboneteira

| CÓDIGO | COR           | UNID. | EMB. |
|--------|---------------|-------|------|
| 46.060 | BRANCO        | SC    | 12   |
| 46.108 | CROM./CRISTAL | SC    | 12   |
| 46.124 | CROM./FUMÊ    | SC    | 12   |



## ARMÁRIO PARA BANHEIRO

para sobrepor ou embutir  
espelho de vidro



| CÓDIGO | DESCRIÇÃO  | DIMENSÃO   | UNID. | EMB. |
|--------|--|------------|-------|------|
| 68.029 | Armário para Banheiro - Branco   | 360X330X90 | CX    | 4    |
| 68.030 | Armário para Banheiro - Cinza  | 360X330X90 | CX    | 4    |
| 68.032 | Armário para Banheiro C/ Moldura Cromada - Branco                        | 360X330X90 | CX    | 4    |
| 68.033 | Armário para Banheiro C/ Moldura Cromada - Cinza                         | 360X330X90 | CX    | 4    |
| 68.043 | Armário para Banheiro - Sortido (2 Brancos, 2 Cinzas)                    | 360X330X90 | CX    | 4    |
| 68.044 | Armário para Banheiro C/ Moldura Cromada - Sortido (2 Brancos, 2 Cinzas) | 360X330X90 | CX    | 4    |

## Porta Shampoo



| CÓDIGO | DESCRIÇÃO                           | DIMENSÃO    | UNID. | EMB. |
|--------|-------------------------------------|-------------|-------|------|
| 67.001 | Porta Shampoo - Opaco Branco        | 203X134X383 | CX    | 12   |
| 67.003 | Porta Shampoo - Opaco Cinza         | 203X134X383 | CX    | 12   |
| 67.021 | Porta Shampoo Linha Luxo - Alumínio | 203X134X383 | CX    | 12   |
| 67.025 | Porta Shampoo - Opaco Branco        | 203X134X383 | SC    | 4    |
| 67.027 | Porta Shampoo - Opaco Cinza         | 203X134X383 | SC    | 4    |
| 67.031 | Porta Shampoo Linha Luxo - Alumínio | 203X134X383 | SC    | 4    |



# Lavatório / Tanque



Válvula acoplada

## KIT LAVATÓRIO

### Lavatório

| CÓDIGO | DESCRIÇÃO   | DIMENSÃO | UNID. | EMB. |
|--------|---|----------|-------|------|
| 63.006 | Lavatório C/ Válvula Acoplada - Branco                | 17X39X29 | CX    | 8    |
| 63.010 | Lavatório C/ Válvula Acoplada - Cinza                 | 17X39X29 | CX    | 8    |
| 63.001 | Lavatório C/ Válvula Acoplada - Branco                | 17X39X29 | PÇ    | 1    |
| 63.004 | Lavatório C/ Válvula Acoplada - Cinza                 | 17X39X29 | PÇ    | 1    |
| 63.013 | Kit Lavatório Branco / Torneira Branca / Sifão Branco | 39X29    | CX    | 5    |
| 63.002 | Kit Lavatório Branco / Torneira Branca / Sifão Branco | 39X29    | PÇ    | 1    |



Válvula acoplada

capacidade de uso  
**15 Litros**  
capacidade total  
**21 Litros**



### Tanque Plástico

| CÓDIGO | DESCRIÇÃO  | DIMENSÃO | UNID. | EMB. |
|--------|--|----------|-------|------|
| 76.001 | Tanque Plástico 15L- Branco                                      | 48X30X44 | SC    | 6    |
| 76.003 | Tanque Plástico 15L- Cinza                                       | 48X30X44 | SC    | 6    |
| 76.008 | Tanque Plástico 15L- Alumínio                                    | 48X30X44 | SC    | 6    |
| 76.015 | Tanque Plástico 15L- Sortido (2 Brancos, 2 Cinzas e 2 Alumínios) | 48X30X44 | SC    | 6    |

## Caixa Sifonada



Conexões de Entrada  
40 mm

Conexão de Saída  
50 mm

| CÓDIGO | DESCRIÇÃO                                   | DIMENSÃO | UNID. | EMB. |
|--------|---|----------|-------|------|
| 42.008 | Caixa Sifonada Quadrada Branca 100mm        | 100mm    | SC    | 12   |
| 42.009 | Caixa Sifonada Quadrada Branca 100mm        | 100mm    | SC    | 3    |
| 42.011 | Caixa Sifonada Quadrada Branca 150mm        | 150mm    | SC    | 8    |
| 42.012 | Caixa Sifonada Quadrada Branca 150mm        | 150mm    | SC    | 3    |
| 42.014 | Grelha + Porta Grelha Quadrada Branca 100mm | 100mm    | SC    | 10   |
| 42.015 | Grelha + Porta Grelha Quadrada Branca 150mm | 150mm    | SC    | 10   |

## Ralo redondo e quadrado



Conexão de Saída  
40 mm

| CÓDIGO | DESCRIÇÃO                         | DIMENSÃO | UNID. | EMB. |
|--------|-----------------------------------|----------|-------|------|
| 41.147 | Ralo Quadrado Sifonado 10x10 40dn | 10x10    | SC    | 10   |
| 41.151 | Ralo Quadrado Seco 10x10 40dn     | 10x10    | SC    | 10   |
| 41.149 | Ralo Redondo 100mm 40dn           | 10x10    | SC    | 10   |
| 41.148 | Grelha Quadrada 10x10             | 10x10    | SC    | 10   |
| 41.150 | Grelha Redonda 100mm              | 10x10    | SC    | 10   |

## Válvula para Lavatório



| CÓDIGO | DESCRIÇÃO                                      | BITOLA          | UNID. | EMB. |
|--------|--|-----------------|-------|------|
| 72.010 | Válvula Lavatório 1" (7/8) - ALT 78mm          | 1" (7/8) - 78mm | SC    | 50   |
| 72.081 | Válvula Lavatório 1" (7/8) - ALT 78mm          | 1" (7/8) - 78mm | SC    | 10   |
| 72.082 | Válvula Lavatório 1" (7/8) com Unho - ALT 78mm | 1" (7/8) - 78mm | SC    | 10   |

## Válvula para Tanque



| CÓDIGO | DESCRIÇÃO                                     | BITOLA        | UNID. | EMB. |
|--------|---|---------------|-------|------|
| 72.083 | Válvula p/ Tanque c/ Ladrão 1.1/2" - ALT 85mm | 1.1/2" - 85mm | SC    | 10   |
| 72.084 | Válvula p/ Tanque 1.1/2" - ALT 67mm           | 1.1/2" - 67mm | SC    | 10   |
| 72.085 | Válvula p/ Tanque Curta 1.1/2" - ALT 49mm     | 1.1/2" - 49mm | SC    | 10   |

## Válvula Americana



| CÓDIGO | DESCRIÇÃO                                       | BITOLA        | UNID. | EMB. |
|--------|---|---------------|-------|------|
| 72.086 | Válvula Americana 3.1/2" ABS Cromada - ALT 56mm | 3.1/2" - 56mm | SC    | 10   |
| 72.028 | Válvula Americana 3.1/2" ABS Branca - ALT 56mm  | 3.1/2" - 56mm | SC    | 12   |
| 72.087 | Válvula Americana 4.1/2" ABS Cromada - ALT 59mm | 4.1/2" - 59mm | SC    | 5    |
| 72.042 | Válvula Americana 4.1/2" ABS Branca - ALT 59mm  | 4.1/2" - 59mm | SC    | 3    |



**LANÇAMENTO**

**A MAIOR DO MERCADO**

## 150mm

### Válvula de Retenção 150mm

| CÓDIGO | DESCRIÇÃO           | BITOLA | UNID. | EMB. |
|--------|---------------------|--------|-------|------|
| 72.066 | Válvula de Retenção | 150mm  | PÇ    | 1    |

### Válvula de Retenção 100mm

| CÓDIGO | DESCRIÇÃO           | BITOLA | UNID. | EMB. |
|--------|---------------------|--------|-------|------|
| 72.093 | Válvula de Retenção | 100mm  | SC    | 10   |
| 72.005 | Válvula de Retenção | 100mm  | PÇ    | 1    |



## 100mm

### Válvula de Retenção 75mm

| CÓDIGO | DESCRIÇÃO           | BITOLA | UNID. | EMB. |
|--------|---------------------|--------|-------|------|
| 72.092 | Válvula de Retenção | 75mm   | SC    | 10   |
| 72.072 | Válvula de Retenção | 75mm   | PÇ    | 1    |



## 75mm

### Válvula de Retenção 50mm

| CÓDIGO | DESCRIÇÃO           | BITOLA | UNID. | EMB. |
|--------|---------------------|--------|-------|------|
| 72.091 | Válvula de Retenção | 50mm   | SC    | 10   |
| 72.074 | Válvula de Retenção | 50mm   | PÇ    | 1    |



## 50mm

### Válvula de Retenção 40mm

| CÓDIGO | DESCRIÇÃO           | BITOLA | UNID. | EMB. |
|--------|---------------------|--------|-------|------|
| 72.090 | Válvula de Retenção | 40mm   | SC    | 10   |
| 72.075 | Válvula de Retenção | 40mm   | PÇ    | 1    |



## 40mm

**LANÇAMENTO**



Uma grande ajuda para vencer a batalha contra os mosquitos da dengue, insetos e roedores

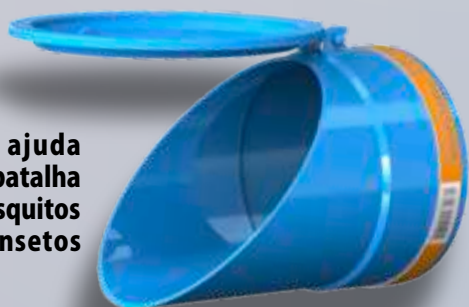

### Válvula P/ Caixa D'água 32mm

## 32mm

| CÓDIGO | DESCRIÇÃO           | BITOLA | UNID. | EMB. |
|--------|---------------------|--------|-------|------|
| 72.088 | Válvula de Retenção | 32mm   | SC    | 10   |
| 72.077 | Válvula de Retenção | 32mm   | PÇ    | 1    |

### Válvula P/ Caixa D'água 25mm

## 25mm

| CÓDIGO | DESCRIÇÃO           | BITOLA | UNID. | EMB. |
|--------|---------------------|--------|-------|------|
| 72.089 | Válvula de Retenção | 25mm   | SC    | 10   |
| 72.079 | Válvula de Retenção | 25mm   | PÇ    | 1    |



# AirLock

**LANÇAMENTO**

MODELO  
**RR e LL**  
(ROSCÁVEL) (SOLDÁVEL)

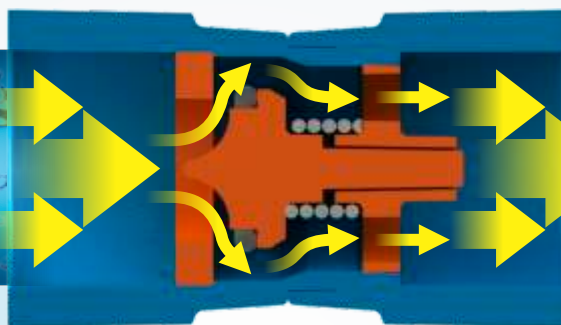

**ALTA VAZÃO**  
Design hidrodinâmico  
com maior vazão

## Válvula de Retenção Bloqueador de ar p/ Hidrômetro

| CÓDIGO | DESCRIÇÃO   | DIMENSÃO | UNID. | EMB. |
|--------|---|----------|-------|------|
| 72.067 | Válvula de Retenção AirLock Valeplast Soldável LL | 61x37mm  | SC    | 5    |
| 72.069 | Válvula de Retenção AirLock Valeplast Roscável RR | 61x37mm  | SC    | 5    |
| 72.068 | Válvula de Retenção AirLock Valeplast Soldável LL | 61x37mm  | PÇ    | 1    |
| 72.070 | Válvula de Retenção AirLock Valeplast Roscável RR | 61x37mm  | PÇ    | 1    |

### Máxima Eficiência

### Maior Resistência

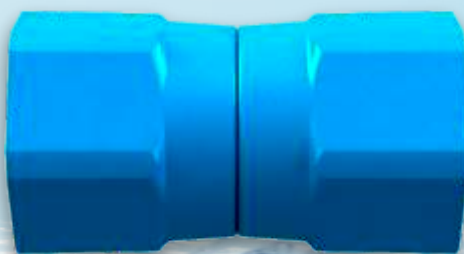

#### Instalação da AirLock

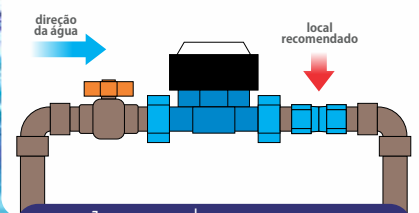

1 ano de garantia

**Bloqueia a entrada de  
ar pelo hidrômetro**

economia em **até**

# 40%

na conta de água

Resistente a água

*Quente e Fria*



| Rosca  | Saída |
|--------|-------|
| 1"     | DN 38 |
| 1.1/4" | DN 40 |
| 1.1/2" | DN 48 |
|        | DN 50 |

# SIFÃO AJUSTÁVEL MULTIUSO

*Sifão Universal Simples Branco*

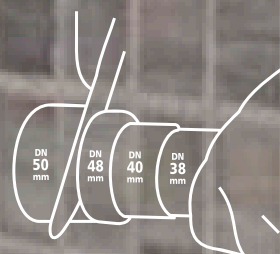

Utilize as marcações indicadas na ilustração acima para fazer os cortes e encaixar a saída nos tubos ou conexões desejadas.

\*Imagem meramente ilustrada

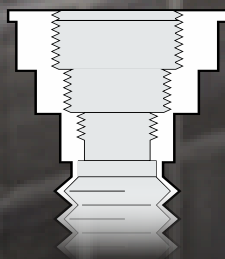

## Passo a Passo

- Rosqueie a porca do sifão na válvula.  
(Caso haja a necessidade de cortar a porca, faça de maneira que não perca as travas da mesma, assim você garante sua eficiência).
- Depois engate a ponteira no tubo de conexão de saída.

## Linha Vale Max



**Tamanhos**  
 Mínimo: 29 cm  
 Máximo: 73 cm

## Linha Simples



**Tamanhos**  
 Mínimo: 29 cm  
 Máximo: 70 cm

## Sifão Ajustável Multiuso Vale Max



|                | CÓDIGO | DESCRIÇÃO                                    | PERFIL | UNID. | EMB. |
|----------------|--------|--|--------|-------|------|
| <b>SIMPLES</b> | 01.142 | Sifão Sanf. Vale Max Branco c/ anel plástico | UNIV   | SC    | 50   |
|                | 01.229 | Sifão Sanf. Vale Max Branco c/ anel plástico | UNIV   | SC    | 10   |
|                | 01.236 | Sifão Metalizado Vale Max c/ anel plástico   | UNIV   | SC    | 20   |
|                | 01.235 | Sifão Metalizado Vale Max c/ anel plástico   | UNIV   | SC    | 5    |

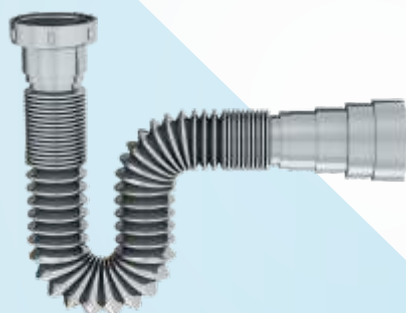

## Sifão Ajustável Multiuso



|                | CÓDIGO          | DESCRIÇÃO  | PERFIL                                   | UNID. | EMB. |
|----------------|-----------------|--|--|-------|------|
| <b>SIMPLES</b> | 01.215          | Sifão Sanfonado Universal - Branco (monobloco)   | UNIV                                     | SC    | 50   |
|                | 01.214          | Sifão Sanfonado Universal - Branco (monobloco)   | UNIV                                     | SC    | 10   |
|                | 01.216          | Sifão Sanfonado Universal C/ Anel Metal - Branco | UNIV                                     | SC    | 10   |
|                | 01.225          | Sifão Universal - Metalizado (monobloco)         | UNIV                                     | SC    | 30   |
|                | 01.224          | Sifão Universal - Metalizado (monobloco)         | UNIV                                     | SC    | 10   |
|                | 01.217          | Sifão (extra-longo-1,30mts) - Branco             | UNIV                                     | SC    | 10   |
|                | <b>DUPLO</b>    | 01.219   | Sifão Duplo C/ Anel Plástico - Branco    | UNIV  | SC   |
| 01.218         |                 | Sifão Duplo C/ Anel Plástico - Branco            | UNIV                                     | SC    | 5    |
| 01.220         |                 | Sifão Duplo C/ Anel Metal - Branco               | UNIV                                     | SC    | 10   |
| 01.226         |                 | Sifão Duplo - Metalizado c/ anel plástico        | UNIV                                     | SC    | 5    |
| 01.222         |                 | Sifão Triplo C/ Anel Plástico - Branco           | UNIV                                     | SC    | 10   |
| <b>TRIPLO</b>  | 01.221          | Sifão Triplo C/ Anel Plástico - Branco           | UNIV                                     | SC    | 5    |
|                | 01.227          | Sifão Triplo - Metalizado c/ anel plástico       | UNIV                                     | SC    | 5    |
|                | <b>COPOFLEX</b> | 01.138   | Sifão Copoflex C/ Anel Plástico - Branco | UNIV  | SC   |
| 01.223         |                 | Sifão Copoflex C/ Anel Plástico - Branco         | UNIV                                     | SC    | 5    |
| 01.090         |                 | Sifão Copoflex - Metalizado c/ anel plástico     | UNIV                                     | SC    | 20   |
| 01.229         |                 | Sifão Copoflex - Metalizado c/ anel plástico     | UNIV                                     | SC    | 5    |

# KIT DE DESCARGA UNIVERSAL PARA CAIXA ACOPLADA



**CAPACIDADE DE  
RETEÇÃO DE ÁGUA**

**80 M.C.A**

## Kit Completo Mec. Descarga Universal



| CÓDIGO | DESCRIÇÃO  | UNID. | EMB. |
|--------|--|-------|------|
| 14.131 | Kit Completo Mec. Descarga Acionamento Superior Universal - CR | CX    | 10   |
| 14.046 | Kit Completo Mec. Descarga Acionamento Superior Universal - CR | PÇ    | 1    |
| 14.065 | Kit Completo Mec. Descarga Acionamento Lateral Externo - CR    | PÇ    | 1    |

## Bolsa para Caixa Acoplada



| CÓDIGO | DESCRIÇÃO                 | UNID. | EMB. |
|--------|---------------------------|-------|------|
| 14.142 | Bolsa para Caixa Acoplada | SC    | 30   |
| 14.141 | Bolsa para Caixa Acoplada | SC    | 10   |

## Parafuso da Caixa Acoplada



| CÓDIGO | DESCRIÇÃO                  | UNID. | EMB. |
|--------|----------------------------|-------|------|
| 14.151 | Parafuso da Caixa Acoplada | SC    | 30   |
| 14.150 | Parafuso da Caixa Acoplada | SC    | 10   |

# MECANISMO DE SAÍDA UNIVERSAL

**COMPATÍVEL COM TODOS OS MODELOS DE CAIXAS ACOPLADAS**



Tubo telescópico para regulagem de altura

Dimensões da torre:  
altura mínima 225 mm  
altura máxima 330 mm

Versátil, Altura Ajustável

Fabricação 100% nacional

Fabricado conforme NBR 15491

Corrente em aço inoxidável

Obturador fabricado em plástico de engenharia (ABS)

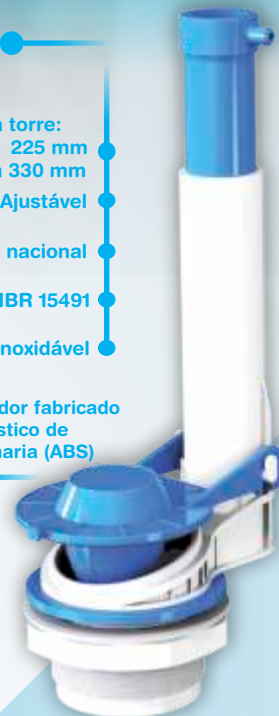

## Mecanismo de Saída

| CÓDIGO | DESCRIÇÃO   | UNID. | EMB. |
|--------|---|-------|------|
| 14.133 | Mecanismo de Saída Universal C/ Acionamento Superior Cromado        | CX    | 10   |
| 14.030 | Mecanismo de Saída Universal C/ Acionamento Superior Cromado        | PÇ    | 1    |
| 14.112 | Mecanismo de Saída Universal C/ Acionamento Lateral Externo Cromado | PÇ    | 1    |
| 14.036 | Mecanismo de Saída Universal  | PÇ    | 1    |

# MECANISMO DE ENTRADA UNIVERSAL



Versátil, altura ajustável

Baixa manutenção

Não necessita de filtro

Não entope

Fabricação 100% nacional

Fabricado conforme NBR 15491

Suporta baixa e alta pressão

COMPATÍVEL COM TODOS OS MODELOS DE CAIXAS ACOPLADAS

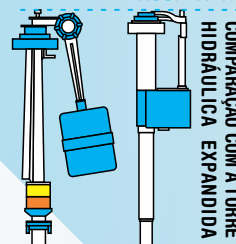

Nível de água:  
mínima 70 mm  
máxima 300 mm

Dimensões da torre:  
altura mínima 255 mm  
altura máxima 365 mm

## Mecanismo de Entrada Universal

| CÓDIGO | DESCRIÇÃO                                      | UNID. | EMB. |
|--------|--|-------|------|
| 14.132 | Torre de Entrada Universal para Caixa Acoplada | CX    | 10   |
| 14.028 | Torre de Entrada Universal para Caixa Acoplada | PÇ    | 1    |

## Boia



| CÓDIGO | DESCRIÇÃO                       | UNID. | EMB. |
|--------|---------------------------------|-------|------|
| 14.067 | Boia para Mecanismo de Descarga | PÇ    | 1    |

## Reparo para Torre de Entrada



| CÓDIGO | DESCRIÇÃO                    | UNID. | EMB. |
|--------|------------------------------|-------|------|
| 14.051 | Reparo para Torre de Entrada | PÇ    | 1    |

## Botão / Acionamento de Caixa Acoplada



Acompanha flange adaptadora permitindo instalações nos diâmetros de 31 x 45 e 45 x 65



Acompanha flange adaptadora permitindo instalações nos diâmetros de 31 x 45 e 45 x 65

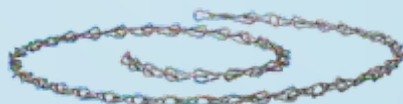

| CÓDIGO | DESCRIÇÃO  | UNID. | EMB. |
|--------|--|-------|------|
| 14.134 | Acionador Superior Universal 2 X 1 Cromado (Ø31X45 / Ø45X65) | SC    | 10   |
| 14.081 | Acionador Superior Universal 2 X 1 Cromado (Ø31X45 / Ø45X65) | PÇ    | 1    |
| 14.060 | Acionador Superior Universal 2 X 1 Branco (Ø31X45 / Ø45X65)  | PÇ    | 1    |

|        |  |    |    |
|--------|--|----|----|
| 14.135 | Acionamento Superior Branco 53 mm (Ø31X45 / Ø45X65)  | SC | 10 |
| 14.136 | Acionamento Superior Cromado 53 mm (Ø31X45 / Ø45X65) | SC | 10 |
| 14.079 | Acionamento Superior Cromado 65 mm (Ø31X45)          | PÇ | 1  |

|        |  |    |   |
|--------|--|----|---|
| 14.083 | Acionamento Superior Saliente Cromado 53 mm (Ø31X45) | PÇ | 1 |
|--------|--|----|---|

|        |                                   |    |   |
|--------|-----------------------------------|----|---|
| 14.125 | Acionamento Lateral Cromado 12 mm | PÇ | 1 |
|--------|-----------------------------------|----|---|

## Alavanca de Descarga

| CÓDIGO | DESCRIÇÃO                              | UNID. | EMB. |
|--------|--|-------|------|
| 14.054 | Alavanca de Descarga Reta Cromada      | PÇ    | 1    |
| 14.056 | Alavanca de Descarga Inclinada Cromada | PÇ    | 1    |

## Obturador Universal

| CÓDIGO | DESCRIÇÃO   | UNID. | EMB. |
|--------|---|-------|------|
| 14.138 | Obturador Universal de Caixa Acoplada C/ Corrente | SC    | 30   |
| 14.137 | Obturador Universal de Caixa Acoplada C/ Corrente | SC    | 10   |
| 14.145 | Obturador Universal de Caixa Acoplada S/ Corrente | SC    | 30   |
| 14.144 | Obturador Universal de Caixa Acoplada S/ Corrente | SC    | 10   |

## Corrente Obturador

| CÓDIGO | DESCRIÇÃO                            | UNID. | EMB. |
|--------|--------------------------------------|-------|------|
| 14.146 | Corrente Obturador de Caixa Acoplada | SC    | 10   |

## Parafuso do Assento sanitário universal

| CÓDIGO | DESCRIÇÃO                               | UNID. | EMB. |
|--------|---|-------|------|
| 90.025 | Parafuso Assento Sanitário Branco (Par) | SC    | 12   |

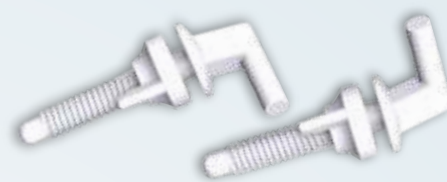

## Assento sanitário universal

| CÓDIGO | DESCRIÇÃO                               | UNID. | EMB. |
|--------|---|-------|------|
| 90.004 | Assento Sanitário Univ.Sup.Ref Branco   | CX    | 6    |
| 90.006 | Assento Sanitário Univ.Sup.Ref Cinza    | CX    | 6    |
| 90.014 | Assento Sanitário Univ.Sup.Ref Caramelo | CX    | 6    |
| 90.016 | Assento Sanitário Univ.Sup.Ref Preto    | CX    | 6    |
| 90.003 | Assento Sanitário Univ.Sup.Ref Branco   | PÇ    | 1    |
| 90.005 | Assento Sanitário Univ.Sup.Ref Cinza    | PÇ    | 1    |
| 90.013 | Assento Sanitário Univ.Sup.Ref Caramelo | PÇ    | 1    |
| 90.015 | Assento Sanitário Univ.Sup.Ref Preto    | PÇ    | 1    |

2 4 6 8 A

## Número Residencial

| CÓDIGO | DESCRIÇÃO                            | UNID. | EMB. |
|--------|--------------------------------------|-------|------|
| 69.031 | N.Res. >> " 0 " - Cor Alumínio       | SC    | 10   |
| 69.033 | N.Res. >> " 1 " - Cor Alumínio       | SC    | 10   |
| 69.035 | N.Res. >> " 2 " - Cor Alumínio       | SC    | 10   |
| 69.037 | N.Res. >> " 3 " - Cor Alumínio       | SC    | 10   |
| 69.039 | N.Res. >> " 4 " - Cor Alumínio       | SC    | 10   |
| 69.041 | N.Res. >> " 5 " - Cor Alumínio       | SC    | 10   |
| 69.043 | N.Res. >> " 6 " - Cor Alumínio       | SC    | 10   |
| 69.045 | N.Res. >> " 7 " - Cor Alumínio       | SC    | 10   |
| 69.047 | N.Res. >> " 8 " - Cor Alumínio       | SC    | 10   |
| 69.049 | N.Res. >> " 9 " - Cor Alumínio       | SC    | 10   |
| 69.131 | N.Res. Letra >> " A " - Cor Alumínio | SC    | 10   |
| 69.141 | N.Res. Letra >> " B " - Cor Alumínio | SC    | 10   |
| 69.071 | N.Res. >> " 0 " - Cor Bronze         | SC    | 10   |
| 69.073 | N.Res. >> " 1 " - Cor Bronze         | SC    | 10   |
| 69.075 | N.Res. >> " 2 " - Cor Bronze         | SC    | 10   |
| 69.077 | N.Res. >> " 3 " - Cor Bronze         | SC    | 10   |
| 69.079 | N.Res. >> " 4 " - Cor Bronze         | SC    | 10   |
| 69.081 | N.Res. >> " 5 " - Cor Bronze         | SC    | 10   |
| 69.083 | N.Res. >> " 6 " - Cor Bronze         | SC    | 10   |
| 69.085 | N.Res. >> " 7 " - Cor Bronze         | SC    | 10   |
| 69.087 | N.Res. >> " 8 " - Cor Bronze         | SC    | 10   |
| 69.089 | N.Res. >> " 9 " - Cor Bronze         | SC    | 10   |
| 69.135 | N.Res. Letra >> " A " - Cor Bronze   | SC    | 10   |
| 69.145 | N.Res. Letra >> " B " - Cor Bronze   | SC    | 10   |

## Tamanho 11cm • injetado na cor • para chumbar

| CÓDIGO | DESCRIÇÃO                      | UNID. | EMB. |
|--------|--------------------------------|-------|------|
| 69.051 | N.Res. >> " 0 " - Branco       | SC    | 10   |
| 69.053 | N.Res. >> " 1 " - Branco       | SC    | 10   |
| 69.055 | N.Res. >> " 2 " - Branco       | SC    | 10   |
| 69.057 | N.Res. >> " 3 " - Branco       | SC    | 10   |
| 69.059 | N.Res. >> " 4 " - Branco       | SC    | 10   |
| 69.061 | N.Res. >> " 5 " - Branco       | SC    | 10   |
| 69.063 | N.Res. >> " 6 " - Branco       | SC    | 10   |
| 69.065 | N.Res. >> " 7 " - Branco       | SC    | 10   |
| 69.067 | N.Res. >> " 8 " - Branco       | SC    | 10   |
| 69.069 | N.Res. >> " 9 " - Branco       | SC    | 10   |
| 69.133 | N.Res. Letra >> " A " - Branco | SC    | 10   |
| 69.143 | N.Res. Letra >> " B " - Branco | SC    | 10   |
| 69.091 | N.Res. >> " 0 " - Preto        | SC    | 10   |
| 69.093 | N.Res. >> " 1 " - Preto        | SC    | 10   |
| 69.095 | N.Res. >> " 2 " - Preto        | SC    | 10   |
| 69.097 | N.Res. >> " 3 " - Preto        | SC    | 10   |
| 69.099 | N.Res. >> " 4 " - Preto        | SC    | 10   |
| 69.101 | N.Res. >> " 5 " - Preto        | SC    | 10   |
| 69.103 | N.Res. >> " 6 " - Preto        | SC    | 10   |
| 69.105 | N.Res. >> " 7 " - Preto        | SC    | 10   |
| 69.107 | N.Res. >> " 8 " - Preto        | SC    | 10   |
| 69.109 | N.Res. >> " 9 " - Preto        | SC    | 10   |
| 69.139 | N.Res. Letra >> " A " - Preto  | SC    | 10   |
| 69.149 | N.Res. Letra >> " B " - Preto  | SC    | 10   |

## Tubo de Ligação Rígido c/ Espude



| CÓDIGO | DESCRIÇÃO                         | TAMANHO | UNID. | EMB. |
|--------|-----------------------------------|---------|-------|------|
| 14.171 | Tubo de Ligação Rígido Branco     | 22 cm   | SC    | 5    |
| 14.172 | Tubo de Ligação Rígido Metalizado | 22 cm   | SC    | 5    |

## Tubo de Ligação Flexível c/ Espude



| CÓDIGO | DESCRIÇÃO                                  | TAMANHO         | UNID. | EMB. |
|--------|--|-----------------|-------|------|
| 14.166 | Tubo de Ligação Sanf. C/ Spud - Branco     | 14 cm ~ 27,5 cm | SC    | 30   |
| 14.165 | Tubo de Ligação Sanf. C/ Spud - Branco     | 14 cm ~ 27,5 cm | SC    | 10   |
| 14.168 | Tubo de Ligação Sanf. C/ Spud - Metalizado | 14 cm ~ 27,5 cm | SC    | 20   |
| 14.167 | Tubo de Ligação Sanf. C/ Spud - Metalizado | 14 cm ~ 27,5 cm | SC    | 10   |

## Espude e Bolsa para Vaso



| CÓDIGO | DESCRIÇÃO                             | UNID. | EMB. |
|--------|---------------------------------------|-------|------|
| 14.161 | Spud P/ Vaso Sanitário - Transparente | SC    | 50   |
| 14.160 | Spud P/ Vaso Sanitário - Transparente | SC    | 10   |
| 14.163 | Bolsa P/ Vaso Sanitário - Branca      | SC    | 50   |
| 14.162 | Bolsa P/ Vaso Sanitário - Branca      | SC    | 10   |

## Anel de Vedação p/ Vaso



| CÓDIGO | DESCRIÇÃO                               | UNID. | EMB. |
|--------|---|-------|------|
| 14.164 | Veda Vaso Sanitário PVC S/ Anel De Cera | SC    | 5    |

## Conduíte Corrugado Reforçado Cinza



| CÓDIGO | DESCRIÇÃO                                   | BITOLA | UNID. | EMB. |
|--------|---|--------|-------|------|
| 13.194 | Mangueira Corrugada - 1" - 50 mts - Cinza   | 1"     | PÇ    | 1    |
| 13.195 | Mangueira Corrugada - 3/4" - 50 mts - Cinza | 3/4"   | PÇ    | 1    |
| 13.196 | Mangueira Corrugada - 5/8" - 50 mts - Cinza | 5/8"   | PÇ    | 1    |

## Mangueira Saída Máq. de Lavar

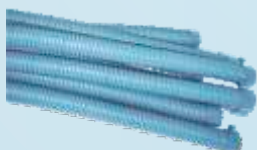

| CÓDIGO | DESCRIÇÃO   | BITOLA | UNID. | EMB. |
|--------|---|--------|-------|------|
| 13.105 | Saída Mangueira Brastemp Tradicional - 1,4m - Cinza | 1"     | SC    | 12   |
| 13.106 | Saída Mangueira Tanquinho - 1,1m - Cinza            | 3/4"   | SC    | 12   |
| 13.134 | Saída Tubo de Despejo Corrugado C/Unho - Cinza      | 3/4"   | SC    | 12   |

## Mangueira Entrada Máq. de Lavar / Tanquinho



| CÓDIGO | DESCRIÇÃO                                       | BITOLA | UNID. | EMB. |
|--------|---|--------|-------|------|
| 13.135 | Mangueira entrada Máq. de Lavar Cristal - 1,20m | 1/2"   | SC    | 12   |
| 13.136 | Mangueira entrada Máq. de Lavar Cristal - 1,40m | 1/2"   | SC    | 12   |
| 13.110 | Mangueira entrada Máq. de Lavar Cristal - 1,80m | 1/2"   | SC    | 12   |
| 13.111 | Mangueira entrada Máq. de Lavar Cristal - 3,00m | 1/2"   | SC    | 12   |
| 13.137 | Mangueira Entrada Tanquinho Branca - 1,19m      | 1/2"   | SC    | 12   |

## Conduíte Corrugado PVC

**ANTICHAMA**
**ABNT NBR 15465**

| CÓDIGO | DESCRIÇÃO                              | BITOLA | UNID. | EMB. |
|--------|--|--------|-------|------|
| 13.168 | Eletroduto Maxtubo Amarelo 1"-25 mts   | 1"     | RL    | 1    |
| 13.172 | Eletroduto Maxtubo Amarelo 3/4"-50 mts | 3/4"   | RL    | 1    |
| 13.173 | Eletroduto Maxtubo Amarelo 5/8"-50 mts | 5/8"   | RL    | 1    |
| 13.179 | Eletroduto Maxtubo Laranja 1"-25 mts   | 1"     | RL    | 1    |
| 13.175 | Eletroduto Maxtubo Laranja 3/4"-50 mts | 3/4"   | RL    | 1    |
| 13.174 | Eletroduto Maxtubo Laranja 5/8"-50 mts | 5/8"   | RL    | 1    |

## Mangueira Lisa Preta



| CÓDIGO | DESCRIÇÃO   | BITOLA | UNID. | EMB. |
|--------|---|--------|-------|------|
| 29.001 | Tubo Preto PE Luz S. Verde - Parede 1,2mm c/ 100m - 1/2"            | 1/2"   | RL    | 1    |
| 29.002 | Tubo Preto PE Luz S. Verde - Parede 1,4mm c/ 100m - 3/4"            | 3/4"   | RL    | 1    |
| 29.003 | Tubo Preto PE Luz S. Verde - Parede 1,8mm c/ 100m - 1"              | 1"     | RL    | 1    |
| 29.004 | Tubo Preto PE Luz S. Verde - Parede 1,2mm c/ 50m - 1/2"             | 1/2"   | RL    | 1    |
| 29.005 | Tubo Preto PE Luz S. Verde - Parede 1,4mm c/ 50m - 3/4"             | 3/4"   | RL    | 1    |
| 29.006 | Tubo Preto PE Luz S. Verde - Parede 1,8mm c/ 50m - 1"               | 1"     | RL    | 1    |
| 29.010 | Tubo Preto PE Água S. Vermelho - Parede 1,6mm c/ 100m - 1/2"        | 1/2"   | RL    | 1    |
| 29.011 | Tubo Preto PE Água S. Vermelho - Parede 1,9mm c/ 100m - 3/4"        | 3/4"   | RL    | 1    |
| 29.012 | Tubo Preto PE Água S. Vermelho - Parede 2,3mm c/ 100m - 1"          | 1"     | RL    | 1    |
| 29.016 | Tubo Preto PE Água S. Vermelho - Parede 1,6mm c/ 50m - 1/2"         | 1/2"   | RL    | 1    |
| 29.017 | Tubo Preto PE Água S. Vermelho - Parede 1,9mm c/ 50m - 3/4"         | 3/4"   | RL    | 1    |
| 29.018 | Tubo Preto PE Água S. Vermelho - Parede 2,3mm c/ 50m - 1"           | 1"     | RL    | 1    |
| 29.013 | Tubo Preto PE Água S. Vermelho - Parede 3,0mm c/ 50m - 1.1/4"       | 1.1/4" | RL    | 1    |
| 29.014 | Tubo Preto PE Água S. Vermelho - Parede 3,5mm c/ 50m - 1.1/2"       | 1.1/2" | RL    | 1    |
| 29.015 | Tubo Preto PE Água S. Vermelho - Parede 4,0mm c/ 50m - 2"           | 2"     | RL    | 1    |
| 29.024 | Tubo Preto PE Alta Pressão S. Amarelo - Parede 1,8mm c/ 100m - 1/2" | 1/2"   | RL    | 1    |
| 29.025 | Tubo Preto PE Alta Pressão S. Amarelo - Parede 2,3mm c/ 100m - 3/4" | 3/4"   | RL    | 1    |
| 29.026 | Tubo Preto PE Alta Pressão S. Amarelo - Parede 2,7mm c/ 100m - 1"   | 1"     | RL    | 1    |
| 29.038 | Tubo Preto PE Alta Pressão S. Azul - Parede 2,3mm c/ 100m - 1/2"    | 1/2"   | RL    | 1    |
| 29.039 | Tubo Preto PE Alta Pressão S. Azul - Parede 2,8mm c/ 100m - 3/4"    | 3/4"   | RL    | 1    |
| 29.040 | Tubo Preto PE Alta Pressão S. Azul - Parede 3,3mm c/100m - 1"       | 1"     | RL    | 1    |

## Lona Plástica



| CÓDIGO | DESCRIÇÃO                             | PESO NOMINAL | DIMENSÃO | UNID. | EMB. |
|--------|---------------------------------------|--------------|----------|-------|------|
| 45.053 | Lona Leve 4x100 - Preta               | 18 KG        | 4x100    | RL    | 1    |
| 45.067 | Lona Leve 4x50 - Preta                | 09 KG        | 4x50     | RL    | 1    |
| 45.052 | Lona Leve 4x100 - Amarela             | 18 KG        | 4x100    | RL    | 1    |
| 45.066 | Lona Leve 4x50 - Amarela              | 09 KG        | 4x50     | RL    | 1    |
| 45.051 | Lona Leve 4x100 - Azul                | 18 KG        | 4x100    | RL    | 1    |
| 45.065 | Lona Leve 4x50- Azul                  | 09 KG        | 4x50     | RL    | 1    |
| 45.080 | Lona Pesada 4x50 - Preta              | 24 KG        | 4x50     | RL    | 1    |
| 45.081 | Lona Pesada 4x50 - Amarela            | 24 KG        | 4x50     | RL    | 1    |
| 45.082 | Lona Pesada 4x50- Azul                | 24 KG        | 4x50     | RL    | 1    |
| 45.084 | Lona Pesada 4x50 - Transparente       | 24 KG        | 4x50     | RL    | 1    |
| 45.083 | Lona Pesada 4x50 - Leitosa            | 24 KG        | 4x50     | RL    | 1    |
| 45.047 | Lona Pesada 4x100 - Preta             | 24 KG        | 4x100    | RL    | 1    |
| 45.046 | Lona Pesada 4x100 - Amarela           | 24 KG        | 4x100    | RL    | 1    |
| 45.045 | Lona Pesada 4x100- Azul               | 24 KG        | 4x100    | RL    | 1    |
| 45.050 | Lona Pesada 4x100 - Transparente      | 24 KG        | 4x100    | RL    | 1    |
| 45.049 | Lona Pesada 4x100 - Leitosa           | 24 KG        | 4x100    | RL    | 1    |
| 45.059 | Lona Super Resistente 4x100 - Preta   | 28 KG        | 4x100    | RL    | 1    |
| 45.058 | Lona Super Resistente 4x100 - Amarela | 28 KG        | 4x100    | RL    | 1    |
| 45.057 | Lona Super Resistente 4x100 - Azul    | 28 KG        | 4x100    | RL    | 1    |

## Caixa para Massa

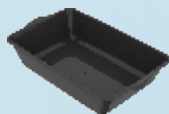

| CÓDIGO | DESCRIÇÃO                                 | DIMENSÃO | UNID. | EMB. |
|--------|---|----------|-------|------|
| 10.013 | Caixa Plástica P/ Massa (maseira) - Preta | 20 L     | SC    | 6    |



## Bandeja para Pintura

|   | CÓDIGO | DESCRIÇÃO                          | DIMENSÃO   | UNID. | EMB. |
|---|--------|------------------------------------|------------|-------|------|
|  | 43.020 | Bandeja P/ Pintura Pequena - Preta | 250X204X51 | SC    | 10   |
|   | 43.021 | Bandeja P/ Pintura Grande - Preta  | 368X288X73 | SC    | 10   |

## Registro de Esfera - Linha Hidráulica Irrigação - Azul

|  | CÓDIGO   | DESCRIÇÃO  | BITOLA | UNID. | EMB. |
|--|--|--|--------|-------|------|
|  | 89.001   | Registro de Esfera - Soldável - 20mm - Azul Irrigação        | 20mm   | SC    | 10   |
|  | 89.002   | Registro de Esfera - Soldável - 25mm - Azul Irrigação        | 25mm   | SC    | 10   |
|  | 89.003   | Registro de Esfera - Soldável - 32mm - Azul Irrigação        | 32mm   | SC    | 5    |
|  | 89.004   | Registro de Esfera - Soldável - 35mm - Azul Irrigação        | 35mm   | SC    | 5    |
|  | 89.005   | Registro de Esfera - Soldável - 40mm - Azul Irrigação        | 40mm   | SC    | 2    |
|  | 89.006   | Registro de Esfera - Soldável - 50,6mm - Azul Irrigação      | 50,6mm | SC    | 2    |
|  | 89.007   | Registro de Esfera - Soldável - 60mm - Azul Irrigação        | 60mm   | SC    | 1    |
|  | 89.008   | Registro de Esfera - Soldável - 75,4mm - Azul Irrigação      | 75,4mm | SC    | 1    |
|  | 89.009   | Registro de Esfera - Rosca Interna - 1/2" - Azul Irrigação   | 1/2"   | SC    | 10   |
|  | 89.010   | Registro de Esfera - Rosca Interna - 3/4" - Azul Irrigação   | 3/4"   | SC    | 10   |
|  | 89.011   | Registro de Esfera - Rosca Interna - 1" - Azul Irrigação     | 1"     | SC    | 5    |
|  | 89.012   | Registro de Esfera - Rosca Interna - 1.1/4" - Azul Irrigação | 1.1/4" | SC    | 4    |
|  | 89.013   | Registro de Esfera - Rosca Interna - 1.1/2" - Azul Irrigação | 1.1/2" | SC    | 2    |
|  | 89.014   | Registro de Esfera - Rosca Interna - 2" - Azul Irrigação     | 2"     | SC    | 1    |
|  | 89.015   | Registro de Esfera - Rosca Interna - 2.1/2" - Azul Irrigação | 2.1/2" | SC    | 1    |
|  | 89.019   | Registro de Esfera - União Dentada - 1/2" - Azul Irrigação   | 1/2"   | SC    | 10   |
|  | 89.016   | Registro de Esfera - União Dentada - 3/4" - Azul Irrigação   | 3/4"   | SC    | 10   |
|  | 89.020   | Registro de Esfera - União Dentada - 1" - Azul Irrigação     | 1"     | SC    | 5    |
| 89.018   | Registro de Esfera - Rosca Externa/Interna - 3/4" - Azul Irrigação | 3/4"   | SC     | 10    |      |

## Registros de Esfera - Linha Marrom

|  | CÓDIGO   | DESCRIÇÃO  | BITOLA | UNID. | EMB. |
|--|--|--|--------|-------|------|
|  | 11.001   | Registro de Esfera - Soldável - 20mm                     | 20mm   | SC    | 10   |
|  | 11.002   | Registro de Esfera - Soldável - 25mm                     | 25mm   | SC    | 10   |
|  | 11.003   | Registro de Esfera - Soldável - 32mm                     | 32mm   | SC    | 5    |
|  | 11.004   | Registro de Esfera - Soldável - 40mm                     | 40mm   | SC    | 4    |
|  | 11.005   | Registro de Esfera - Soldável - 50mm                     | 50mm   | SC    | 2    |
|  | 11.023   | Registro de Esfera - Soldável - 60mm                     | 60mm   | SC    | 1    |
|  | 11.033   | Registro de Esfera - União Soldável - 20mm               | 20mm   | SC    | 10   |
|  | 11.034   | Registro de Esfera - União Soldável - 25mm               | 25mm   | SC    | 10   |
|  | 11.035   | Registro de Esfera - União Soldável - 32mm               | 32mm   | SC    | 5    |
|  | 11.036   | Registro de Esfera - União Soldável - 40mm               | 40mm   | SC    | 4    |
|  | 11.037   | Registro de Esfera - União Soldável - 50mm               | 50mm   | SC    | 2    |
|  | 11.038   | Registro de Esfera - União Soldável - 60mm               | 60mm   | SC    | 1    |
|  | 11.027   | Registro de Esfera - Rosca Interna - 1/2"                | 1/2"   | SC    | 10   |
|  | 11.028   | Registro de Esfera - Rosca Interna - 3/4"                | 3/4"   | SC    | 10   |
|  | 11.029   | Registro de Esfera - Rosca Interna - 1"                  | 1"     | SC    | 5    |
|  | 11.030   | Registro de Esfera - Rosca Interna - 1.1/4"              | 1.1/4" | SC    | 4    |
|  | 11.031   | Registro de Esfera - Rosca Interna - 1.1/2"              | 1.1/2" | SC    | 2    |
|  | 11.032   | Registro de Esfera - Rosca Interna - 2"                  | 2"     | SC    | 1    |
|  | 11.056   | Registro de Esfera - Rosca Externa - 20mm (1/2) - Marrom | 20mm   | SC    | 10   |
| 11.057   | Registro de Esfera - Rosca Externa - 25mm (3/4) - Marrom     | 25mm   | SC     | 10    |      |
| 11.058   | Registro de Esfera - Rosca Externa - 20mm (1/2) Cabeça Quad. | 20mm   | SC     | 10    |      |
| 11.059   | Registro de Esfera - Rosca Externa - 25mm (3/4) Cabeça Quad. | 25mm   | SC     | 10    |      |

## Adaptadores Caixa D'água PVC

|   | CÓDIGO | DESCRIÇÃO   | BITOLA | UNID. | EMB. |
|---|--------|---|--------|-------|------|
|  | 88.001 | Adaptador Caixa D'água C/ Borracha de Vedação 20 X 1/2"   | 1/2"   | SC    | 5    |
|   | 88.002 | Adaptador Caixa D'água C/ Borracha de Vedação 25 X 3/4"   | 3/4"   | SC    | 5    |
|   | 88.003 | Adaptador Caixa D'água C/ Borracha de Vedação 32 X 1"     | 1"     | SC    | 4    |
|   | 88.004 | Adaptador Caixa D'água C/ Borracha de Vedação 40 X 1.1/4" | 1.1/4" | SC    | 2    |
|   | 88.005 | Adaptador Caixa D'água C/ Borracha de Vedação 50 X 1.1/2" | 1.1/2" | SC    | 2    |
|   | 88.006 | Adaptador Caixa D'água C/ Borracha de Vedação 60 X 2"     | 2"     | SC    | 1    |
|   | 88.013 | Adaptador Caixa D'água 1/2" Valeplast                     | 1/2"   | SC    | 5    |

## Caixa de Ferramentas

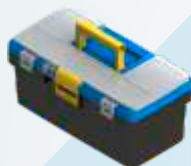
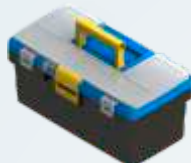

| CÓDIGO | DESCRIÇÃO  | DIMENSÃO   | UNID. | EMB. |
|--------|--|------------|-------|------|
| 64.001 | Caixa de Ferramenta com Bandeja - 12" - Azul Laguna            | 31,5X17X13 | CX    | 6    |
| 64.003 | Caixa de Ferramenta com Bandeja - 12" - Verde                  | 31,5X17X13 | CX    | 6    |
| 64.016 | Caixa de Ferramenta Sem Bandeja - 12" - Azul Laguna            | 31,5X17X13 | CX    | 6    |
| 64.018 | Caixa de Ferramenta Sem Bandeja - 12" - Verde                  | 31,5X17X13 | CX    | 6    |
| 64.031 | Caixa de Ferramenta com Bandeja - 14" - Azul Laguna            | 36X19X17   | CX    | 6    |
| 64.033 | Caixa de Ferramenta com Bandeja - 14" - Verde                  | 36X19X17   | CX    | 6    |
| 64.046 | Caixa de Ferramenta Sem Bandeja - 14" - Azul Laguna            | 36X19X17   | CX    | 6    |
| 64.048 | Caixa de Ferramenta Sem Bandeja - 14" - Verde                  | 36X19X17   | CX    | 6    |
| 64.061 | Caixa de Ferramenta Sobretampa com Bandeja - 14" - Azul Laguna | 36X19X17   | CX    | 6    |
| 64.063 | Caixa de Ferramenta Sobretampa com Bandeja - 14" - Verde       | 36X19X17   | CX    | 6    |
| 64.011 | Caixa de Ferramenta com Bandeja - 12" - Azul Laguna            | 31,5X17X13 | PÇ    | 1    |
| 64.013 | Caixa de Ferramenta com Bandeja - 12" - Verde                  | 31,5X17X13 | PÇ    | 1    |
| 64.026 | Caixa de Ferramenta Sem Bandeja - 12" - Azul Laguna            | 31,5X17X13 | PÇ    | 1    |
| 64.028 | Caixa de Ferramenta Sem Bandeja - 12" - Verde                  | 31,5X17X13 | PÇ    | 1    |
| 64.041 | Caixa de Ferramenta com Bandeja - 14" - Azul Laguna            | 36X19X17   | PÇ    | 1    |
| 64.043 | Caixa de Ferramenta com Bandeja - 14" - Verde                  | 36X19X17   | PÇ    | 1    |
| 64.056 | Caixa de Ferramenta Sem Bandeja - 14" - Azul Laguna            | 36X19X17   | PÇ    | 1    |
| 64.058 | Caixa de Ferramenta Sem Bandeja - 14" - Verde                  | 36X19X17   | PÇ    | 1    |
| 64.071 | Caixa de Ferramenta Sobretampa com Bandeja - 14" - Azul Laguna | 36X19X17   | PÇ    | 1    |
| 64.073 | Caixa de Ferramenta Sobretampa com Bandeja - 14" - Verde       | 36X19X17   | PÇ    | 1    |

## Porta-Remédios

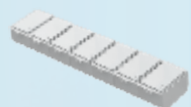

| CÓDIGO | DESCRIÇÃO  | DIMENSÃO     | UNID. | EMB. |
|--------|--|--------------|-------|------|
| 65.046 | Organizador C/ 7 Compartimentos (porta-remédios) - Cristal | 4,9X23,4X3,0 | SC    | 5    |

## Caixa Organizadora Grande

Divisórias ajustáveis



| CÓDIGO | DESCRIÇÃO                           | DIMENSÃO      | UNID. | EMB. |
|--------|-------------------------------------|---------------|-------|------|
| 65.002 | Organizador Grande - Cristal        | 22,8X37,8X4,8 | SC    | 5    |
| 65.014 | Organizador Grande - Cristal / Azul | 22,8X37,8X4,8 | SC    | 5    |

## Caixa Organizadora Média

Divisórias ajustáveis



| CÓDIGO | DESCRIÇÃO                          | DIMENSÃO      | UNID. | EMB. |
|--------|------------------------------------|---------------|-------|------|
| 65.005 | Organizador Médio - Cristal        | 17,3X24,1X4,8 | SC    | 5    |
| 65.017 | Organizador Médio - Cristal / Azul | 17,3X24,1X4,8 | SC    | 5    |

## Caixa Organizadora Pequena

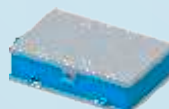

| CÓDIGO | DESCRIÇÃO   | DIMENSÃO      | UNID. | EMB. |
|--------|---|---------------|-------|------|
| 65.008 | Organizador Pequeno - Dupla Abertura - Cristal        | 10,7X16,7X4,1 | SC    | 5    |
| 65.020 | Organizador Pequeno - Dupla Abertura - Cristal / Azul | 10,7X16,7X4,1 | SC    | 5    |



## Bacia plástica



| CÓDIGO | DESCRIÇÃO               | DIMENSÃO | UNID. | EMB. |
|--------|-------------------------|----------|-------|------|
| 10.029 | Bacia Plástica - Branca | 20 L     | SC    | 3    |

## Baldes p/ Concreto



Balde graduado

| CÓDIGO | DESCRIÇÃO                                  | DIMENSÃO | UNID. | EMB. |
|--------|--|----------|-------|------|
| 32.003 | Balde com Encaixe para Mão S/ Bico - Preto | 12 L     | SC    | 24   |
| 32.090 | Balde com Encaixe para Mão S/ Bico - Preto | 12 L     | SC    | 12   |

## Baldes UD



| CÓDIGO | DESCRIÇÃO                                     | BITOLA | UNID. | EMB. |
|--------|---|--------|-------|------|
| 32.110 | Balde 8L C/ Pega e C/ Bico - Branco           | 8 L    | SC    | 6    |
| 32.091 | Balde 8L C/ Pega e C/ Bico - Cristal Azul     | 8 L    | SC    | 6    |
| 32.092 | Balde 8L C/ Pega e C/ Bico - Cristal Violeta  | 8 L    | SC    | 6    |
| 32.093 | Balde 8L C/ Pega e C/ Bico - Cristal Sortido  | 8 L    | SC    | 6    |
| 32.094 | Balde 8L C/ Pega e C/ Bico - Opaco Azul       | 8 L    | SC    | 6    |
| 32.095 | Balde 8L C/ Pega e C/ Bico - Opaco Abacate    | 8 L    | SC    | 6    |
| 32.096 | Balde 8L C/ Pega e C/ Bico - Opaco Sortido    | 8 L    | SC    | 6    |
| 32.112 | Balde 12L C/ Pega e C/ Bico - Branco          | 12 L   | SC    | 6    |
| 32.097 | Balde 12L C/ Pega e C/ Bico - Cristal Azul    | 12 L   | SC    | 6    |
| 32.098 | Balde 12L C/ Pega e C/ Bico - Cristal Violeta | 12 L   | SC    | 6    |
| 32.099 | Balde 12L C/ Pega e C/ Bico - Cristal Sortido | 12 L   | SC    | 6    |
| 32.100 | Balde 12L C/ Pega e C/ Bico - Opaco Azul      | 12 L   | SC    | 6    |
| 32.101 | Balde 12L C/ Pega e C/ Bico - Opaco Abacate   | 12 L   | SC    | 6    |
| 32.102 | Balde 12L C/ Pega e C/ Bico - Opaco Sortido   | 12 L   | SC    | 6    |
| 32.114 | Balde 15L C/ Pega e C/ Bico - Branco          | 15 L   | SC    | 6    |
| 32.103 | Balde 15L C/ Pega e C/ Bico - Cristal Azul    | 15 L   | SC    | 6    |
| 32.104 | Balde 15L C/ Pega e C/ Bico - Cristal Violeta | 15 L   | SC    | 6    |
| 32.105 | Balde 15L C/ Pega e C/ Bico - Cristal Sortido | 15 L   | SC    | 6    |
| 32.106 | Balde 15L C/ Pega e C/ Bico - Opaco Azul      | 15 L   | SC    | 6    |
| 32.107 | Balde 15L C/ Pega e C/ Bico - Opaco Abacate   | 15 L   | SC    | 6    |
| 32.108 | Balde 15L C/ Pega e C/ Bico - Opaco Sortido   | 15 L   | SC    | 6    |

## Mangueira para Gás



| CÓDIGO | DESCRIÇÃO  | BITOLA | UNID. | EMB. |
|--------|--|--------|-------|------|
| 09.052 | Mangueira Gás - GLP Amarela - NBR. 8613 - 0,80 cm        | 3/8"   | SC    | 12   |
| 09.054 | Mangueira Gás - GLP Amarela - NBR. 8613 - 1,20 m         | 3/8"   | SC    | 12   |
| 09.043 | Mang. Universal Multiuso Amarela - 2,5 mm - 50 m. - 3/8" | 3/8"   | RL    | 1    |

## Engate Flexível

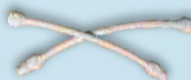

| CÓDIGO | DESCRIÇÃO  | BITOLA | UNID. | EMB. |
|--------|--|--------|-------|------|
| 09.044 | Engate Flexível Branco 1/2" - 30 cm                  | 1/2"   | SC    | 12   |
| 09.045 | Engate Flexível Branco 1/2" - 40 cm                  | 1/2"   | SC    | 12   |
| 09.046 | Engate Flexível Branco 1/2" - 50 cm                  | 1/2"   | SC    | 12   |
| 09.039 | Mangueira p/ Chuveiro Branca - 1,0 mm - 50 m - 5/16" | 5/16"  | RL    | 1    |

## Mangueira de Jardim



| CÓDIGO | DESCRIÇÃO                                       | BITOLA | UNID. | EMB. |
|--------|---|--------|-------|------|
| 09.022 | Mangueira Jardim Duplaflex Azul - 10m           | 1/2"   | RL    | 1    |
| 09.023 | Mangueira Jardim Duplaflex Azul - 15m           | 1/2"   | RL    | 1    |
| 09.024 | Mangueira Jardim Duplaflex Azul - 20m           | 1/2"   | RL    | 1    |
| 09.025 | Mangueira Jardim Duplaflex Azul - 30m           | 1/2"   | RL    | 1    |
| 09.030 | Mangueira Jardim Megaflex - Trançada Azul - 10m | 1/2"   | RL    | 1    |
| 09.031 | Mangueira Jardim Megaflex - Trançada Azul - 15m | 1/2"   | RL    | 1    |
| 09.032 | Mangueira Jardim Megaflex - Trançada Azul - 20m | 1/2"   | RL    | 1    |
| 09.033 | Mangueira Jardim Megaflex - Trançada Azul - 30m | 1/2"   | RL    | 1    |
| 09.062 | Mangueira Jardim Verde - 50m - 1/2"             | 1/2"   | RL    | 1    |
| 09.063 | Mangueira Jardim Verde - 50m - 3/4"             | 3/4"   | RL    | 1    |

## Mangueira Cristal

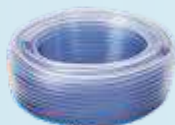

| CÓDIGO | DESCRIÇÃO  | BITOLA | UNID. | EMB. |
|--------|--|--------|-------|------|
| 09.001 | Mangueira Cristal - 0,8 mm - 50m - 5/16"           | 5/16"  | RL    | 1    |
| 09.002 | Mangueira Cristal - 1,0 mm - 50m - 5/16"           | 5/16"  | RL    | 1    |
| 09.003 | Mangueira Cristal - 1,5 mm - 50m - 5/16"           | 5/16"  | RL    | 1    |
| 09.004 | Mangueira Cristal - 0,8 mm - 50m - 3/8"            | 3/8"   | RL    | 1    |
| 09.005 | Mangueira Cristal - 1,0 mm - 50m - 3/8"            | 3/8"   | RL    | 1    |
| 09.006 | Mangueira Cristal - 1,5 mm - 50m - 3/8"            | 3/8"   | RL    | 1    |
| 09.007 | Mangueira Cristal - 1,5 mm - 50m - 1/2"            | 1/2"   | RL    | 1    |
| 09.008 | Mangueira Cristal - 2,0 mm - 50m - 1/2"            | 1/2"   | RL    | 1    |
| 09.009 | Mangueira Cristal - 1,5 mm - 50m - 3/4"            | 3/4"   | RL    | 1    |
| 09.010 | Mangueira Cristal - 2,0 mm - 50m - 3/4"            | 3/4"   | RL    | 1    |
| 09.011 | Mangueira Cristal - 2,0 mm - 50m - 1"              | 1"     | RL    | 1    |
| 09.012 | Mangueira Cristal - 2,5 mm - 50m - 1"              | 1"     | RL    | 1    |
| 09.060 | Mangueira Cristal Siliconada - 1,3mm - 50m - 5/16" | 5/16"  | RL    | 1    |
| 09.061 | Mangueira Cristal Siliconada - 1,5mm - 50m - 5/16" | 5/16"  | RL    | 1    |

## Mangueira Super Flexível Laranja



| CÓDIGO | DESCRIÇÃO                               | BITOLA | UNID. | EMB. |
|--------|---|--------|-------|------|
| 09.013 | Mangueira Laranja - 2,0 mm - 50m - 1/2" | 1/2"   | RL    | 1    |
| 09.014 | Mangueira Laranja - 2,0 mm - 50m - 3/4" | 3/4"   | RL    | 1    |

## Mangueira Transparente



| CÓDIGO | DESCRIÇÃO   | BITOLA | UNID. | EMB. |
|--------|---|--------|-------|------|
| 09.017 | Trançada Transparente - Pt 250 Libras - 50m - 5/16" | 5/16"  | RL    | 1    |
| 09.018 | Trançada Transparente - Pt 250 Libras - 50m - 3/8"  | 3/8"   | RL    | 1    |
| 09.019 | Trançada Transparente - Pt 250 Libras - 50m - 1/2"  | 1/2"   | RL    | 1    |
| 09.020 | Trançada Transparente - Pt 250 Libras - 50m - 5/8"  | 5/8"   | RL    | 1    |
| 09.021 | Trançada Transparente - Pt 250 Libras - 50m - 3/4"  | 3/4"   | RL    | 1    |

## Mangueira Siliconada Trançada Amarela



| CÓDIGO | DESCRIÇÃO  | BITOLA | UNID. | EMB. |
|--------|--|--------|-------|------|
| 09.064 | Mangueira Trançada Amarela - 2,0 mm - 50m - 1/2" | 1/2"   | RL    | 1    |

## Mangueira Trançada Multiuso



| CÓDIGO | DESCRIÇÃO                     | BITOLA | UNID. | EMB. |
|--------|-------------------------------|--------|-------|------|
| 09.065 | Mangueira Trançada 3/8" - 50m | 3/8"   | RL    | 1    |



# New Stylus Plus



# New Stylus

## New Stylus Plus C.A. 42.721



| CÓDIGO | DESCRIÇÃO   | PERFIL | UNID. | EMB. |
|--------|---|--------|-------|------|
| 62.202 | Óculos de Proteção New Stylus Plus - Incolor (CX. Master) | MASTER | CX    | 200  |
| 62.201 | Óculos de Proteção New Stylus Plus - Incolor              | VAREJO | CX    | 10   |
| 62.204 | Óculos de Proteção New Stylus Plus - Fumê (CX. Master)    | MASTER | CX    | 200  |
| 62.203 | Óculos de Proteção New Stylus Plus - Fumê                 | VAREJO | CX    | 10   |

## New Stylus C.A. 42.721



| CÓDIGO | DESCRIÇÃO  | PERFIL | UNID. | EMB. |
|--------|--|--------|-------|------|
| 62.206 | Óculos de Proteção New Stylus - Incolor (CX. Master) | MASTER | CX    | 200  |
| 62.205 | Óculos de Proteção New Stylus - Incolor              | VAREJO | CX    | 10   |
| 62.208 | Óculos de Proteção New Stylus - Fumê (CX. Master)    | MASTER | CX    | 200  |
| 62.207 | Óculos de Proteção New Stylus - Fumê                 | VAREJO | CX    | 10   |



# EVOLUTION

## PRO

**LANÇAMENTO**



**MELHOR CUSTO  
BENEFÍCIO DO MERCADO!**

# EVOLUTION



### Evolution PRO C.A. 40.091



| CÓDIGO | DESCRIÇÃO   | PERFIL | UNID. | EMB. |
|--------|---|--------|-------|------|
| 62.216 | Óculos de Proteção Evolution PRO - Incolor (CX. Master) | MASTER | CX    | 200  |
| 62.215 | Óculos de Proteção Evolution PRO - Incolor              | VAREJO | CX    | 10   |
| 62.218 | Óculos de Proteção Evolution PRO - Fumê (CX. Master)    | MASTER | CX    | 200  |
| 62.217 | Óculos de Proteção Evolution PRO - Fumê                 | VAREJO | CX    | 10   |
| 62.220 | Óculos de Proteção Evolution PRO - Ambar (CX. Master)   | MASTER | CX    | 200  |
| 62.219 | Óculos de Proteção Evolution PRO - Ambar                | VAREJO | CX    | 10   |

### Evolution C.A. 40.091



| CÓDIGO | DESCRIÇÃO   | PERFIL | UNID. | EMB. |
|--------|---|--------|-------|------|
| 62.210 | Óculos de Proteção Evolution - Incolor (CX. Master) | MASTER | CX    | 200  |
| 62.209 | Óculos de Proteção Evolution - Incolor              | VAREJO | CX    | 10   |
| 62.212 | Óculos de Proteção Evolution - Fumê (CX. Master)    | MASTER | CX    | 200  |
| 62.211 | Óculos de Proteção Evolution - Fumê                 | VAREJO | CX    | 10   |
| 62.214 | Óculos de Proteção Evolution - Ambar (CX. Master)   | MASTER | CX    | 200  |
| 62.213 | Óculos de Proteção Evolution - Ambar                | VAREJO | CX    | 10   |

# Óculos Ampla Visão



## Spider C.A. 40.957



| CÓDIGO | DESCRIÇÃO                           |        | EMB. | COR |
|--------|-------------------------------------|--------|------|-----|
| 62.129 | Óculos Ampla Visão Spider - Incolor | VAREJO | SC   | 3   |
| 62.130 | Óculos Ampla Visão Spider - Azul    | VAREJO | SC   | 3   |
| 62.131 | Óculos Ampla Visão Spider - Preto   | VAREJO | SC   | 3   |
| 62.132 | Óculos Ampla Visão Spider - Verde   | VAREJO | SC   | 3   |
| 62.064 | Óculos Ampla Visão Spider - incolor | VAREJO | SC   | 12  |

## Euro C.A. 40.958



| CÓDIGO | DESCRIÇÃO                         |        | UNID. | EMB. |
|--------|-----------------------------------|--------|-------|------|
| 62.063 | Óculos Ampla Visão Euro - Incolor | MASTER | CX    | 12   |
| 62.128 | Óculos Ampla Visão Euro - Incolor | VAREJO | SC    | 3    |



# Óculos **PROTECTOR**

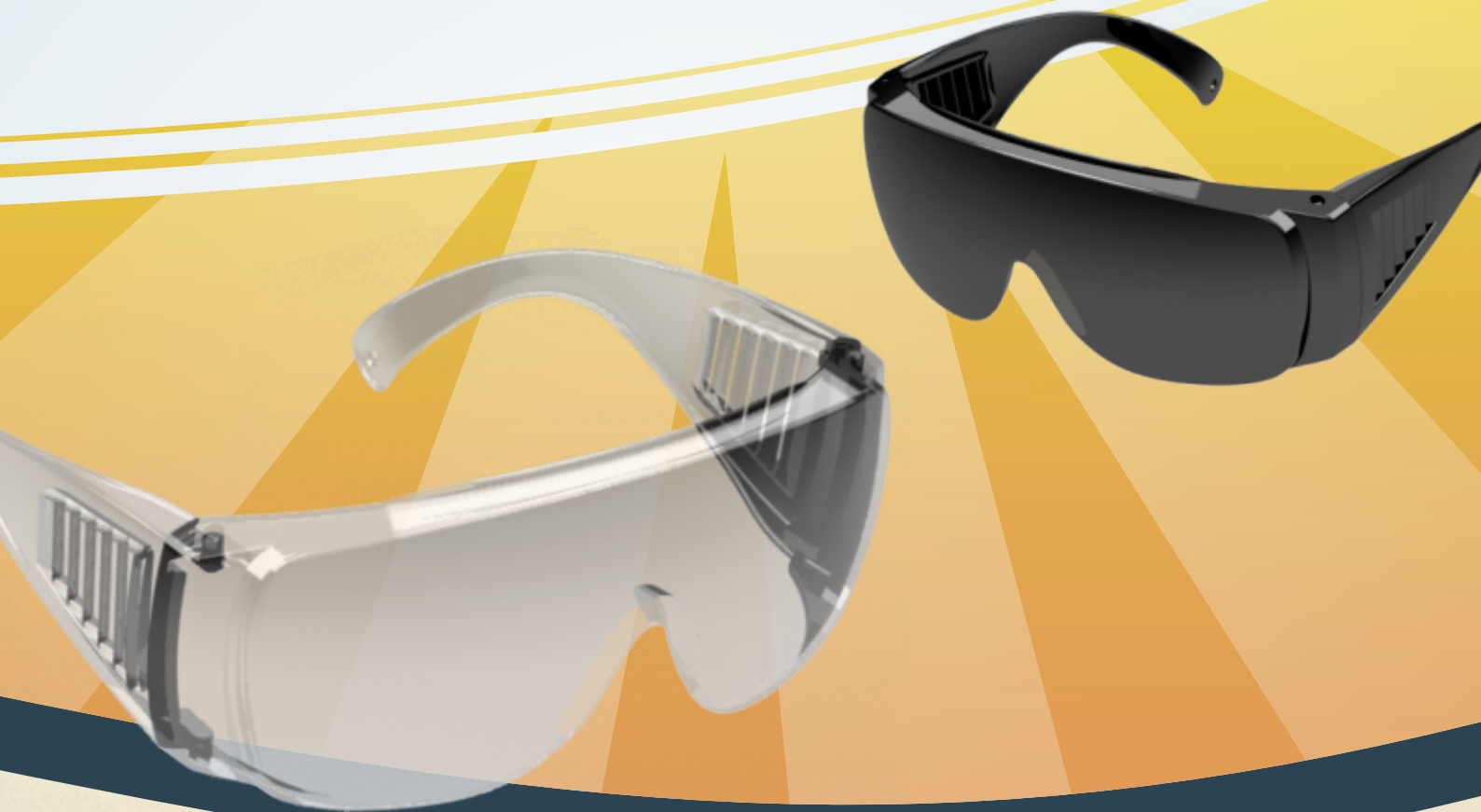

## Protector C.A. 40186



| CÓDIGO | DESCRIÇÃO   | PERFIL | UNID. | EMB. |
|--------|---|--------|-------|------|
| 62.049 | Óculos de Proteção Protector - Incolor (CX. Master) | MASTER | CX    | 160  |
| 62.221 | Óculos de Proteção Protector - Incolor              | VAREJO | CX    | 10   |
| 62.035 | Óculos de Proteção Protector - Fumê (CX. Master)    | MASTER | CX    | 160  |
| 62.222 | Óculos de Proteção Protector - Fumê                 | VAREJO | CX    | 10   |

## Máscara de Solda C.A. 45.024 e Protetor Facial Delta C.A. 44.461



| CÓDIGO | DESCRIÇÃO  | UNID. | EMB. |
|--------|--|-------|------|
| 70.026 | Máscara de Solda Soldax Preta - com Visor Fixo       | CX    | 6    |
| 70.027 | Máscara de Solda Soldax Preta - com Visor Articulado | CX    | 6    |
| 70.028 | Máscara de Solda Soldax Preta - com Pega (escudo)    | CX    | 6    |
| 70.002 | Protetor Facial Delta Branco                         | PÇ    | 1    |
| 70.050 | Protetor Facial Delta Preto                          | PÇ    | 1    |



## Protetor Facial p/ Covid-19



| CÓDIGO | DESCRIÇÃO                           | UNID. | EMB. |
|--------|-------------------------------------|-------|------|
| 70.082 | Protetor Facial p/ Covid-19 - Preto | CX    | 12   |

## Protetor de Porta (Para-porta)



| CÓDIGO | DESCRIÇÃO                         | UNID. | EMB. |
|--------|-----------------------------------|-------|------|
| 62.200 | Para Porta Emb. Blister C/ 02 Pçs | SC    | 5    |

## Protetor Auricular C.A. 41.681



15 dB

| CÓDIGO | DESCRIÇÃO   | UNID. | EMB. |
|--------|---|-------|------|
| 70.006 | Protetor Auricular (par) - Plug C/ Cordão - Verde   | SC    | 200  |
| 70.008 | Protetor Auricular (par) - Plug C/ Cordão - Amarelo | SC    | 200  |
| 70.010 | Protetor Auricular (par) - Plug C/ Cordão - Laranja | SC    | 200  |
| 70.005 | Protetor Auricular (par) - Plug C/ Cordão - Verde   | SC    | 20   |
| 70.007 | Protetor Auricular (par) - Plug C/ Cordão - Amarelo | SC    | 20   |
| 70.009 | Protetor Auricular (par) - Plug C/ Cordão - Laranja | SC    | 20   |

## Luva Pigmentada

LANÇAMENTO



| CÓDIGO | COR    | UNID. | EMB.     |
|--------|--------|-------|----------|
| 02.300 | Branca | SC    | 12 pares |
| 02.301 | Preta  | SC    | 12 pares |

# Máscara cirúrgica

elástico  
espesso  
Ø 3,5 mm

ESPECÍFICA PARA  
PROFISSIONAIS DA SAÚDE

## DUPLA CAMADA

| CÓDIGO | DESCRIÇÃO                                     | EMB. | COR  |
|--------|---|------|------|
| 02.047 | Máscara Cirúrgica Dupla Camada                | CX   | 2000 |
| 02.046 | Máscara Cirúrgica Dupla Camada C/ Clipe Nasal | CX   | 2000 |
| 02.043 | Máscara Cirúrgica Dupla Camada                | SC   | 50   |
| 02.041 | Máscara Cirúrgica Dupla Camada C/ Clipe Nasal | SC   | 50   |

## TRIPLA CAMADA

| CÓDIGO | DESCRIÇÃO                                      | EMB. | COR  |
|--------|--|------|------|
| 02.045 | Máscara Cirúrgica Tripla Camada                | CX   | 2000 |
| 02.044 | Máscara Cirúrgica Tripla Camada C/ Clipe Nasal | CX   | 2000 |
| 02.042 | Máscara Cirúrgica Tripla Camada                | SC   | 50   |
| 02.040 | Máscara Cirúrgica Tripla Camada C/ Clipe Nasal | SC   | 50   |



## DESCRIÇÃO

Produzido em TNT; 100% PP atóxico; Não tecido anti-alérgico; Não inflamável; Alta repelência a fluídos; Clipe nasal; Elástico 3,5 mm que garante o melhor conforto ao usuário.

## LANÇAMENTO

## LINHA PROFISSIONAL

Respirador semi facial com vedação que se adequa a diferentes tipos de rostos, protegendo contra partículas, gases e vapores em diversos ambientes de trabalho.



- Cobre boca e nariz;
- Reutilizável e de baixa manutenção;
- Pode trabalhar com filtros de partículas ou cartuchos químicos substituíveis;
- Consegue usar com outros equipamentos de segurança como proteção visual e auditiva.

imagem meramente ilustrativa

### Respirador Profissional Semi Facial RP 8200

|   | CÓDIGO | DESCRIÇÃO   | COR     | UNID. | EMB. |
|---|--------|---|---------|-------|------|
|  | 02.227 | Respirador Semi Facial - RP 8200 Duplo Filtro Químico | LARANJA | CX    | 6    |
|   | 02.228 | Respirador Semi Facial - RP 8200 Duplo Filtro PFF2    | LARANJA | CX    | 6    |
|   | 02.230 | Respirador Semi Facial - RP 8200 Duplo Filtro Químico | VIOLETA | CX    | 6    |
|   | 02.231 | Respirador Semi Facial - RP 8200 Duplo Filtro PFF2    | VIOLETA | CX    | 6    |
|   | 02.207 | Respirador Semi Facial - RP 8200 Duplo Filtro Químico | LARANJA | PÇ    | 1    |
|   | 02.208 | Respirador Semi Facial - RP 8200 Duplo Filtro PFF2    | LARANJA | PÇ    | 1    |
|   | 02.210 | Respirador Semi Facial - RP 8200 Duplo Filtro Químico | VIOLETA | PÇ    | 1    |
|   | 02.211 | Respirador Semi Facial - RP 8200 Duplo Filtro PFF2    | VIOLETA | PÇ    | 1    |

### Respirador Profissional Semi Facial RP 8000

|  | CÓDIGO | DESCRIÇÃO                                       | COR     | UNID. | EMB. |
|--|--------|---|---------|-------|------|
|  | 02.221 | Respirador Semi Facial - RP 8000 Filtro Químico | LARANJA | CX    | 6    |
|  | 02.222 | Respirador Semi Facial - RP 8000 Filtro PFF2    | LARANJA | CX    | 6    |
|  | 02.224 | Respirador Semi Facial - RP 8000 Filtro Químico | VIOLETA | CX    | 6    |
|  | 02.225 | Respirador Semi Facial - RP 8000 Filtro PFF2    | VIOLETA | CX    | 6    |
|  | 02.201 | Respirador Semi Facial - RP 8000 Filtro Químico | LARANJA | PÇ    | 1    |
|  | 02.202 | Respirador Semi Facial - RP 8000 Filtro PFF2    | LARANJA | PÇ    | 1    |
|  | 02.204 | Respirador Semi Facial - RP 8000 Filtro Químico | VIOLETA | PÇ    | 1    |
|  | 02.205 | Respirador Semi Facial - RP 8000 Filtro PFF2    | VIOLETA | PÇ    | 1    |

### Corpo Máscara

| CÓDIGO | DESCRIÇÃO             | COR     | UNID. | EMB. |
|--------|-----------------------|---------|-------|------|
| 02.226 | Corpo Máscara RP 8200 | LARANJA | CX    | 6    |
| 02.229 | Corpo Máscara RP 8200 | VIOLETA | CX    | 6    |
| 02.220 | Corpo Máscara RP 8000 | LARANJA | CX    | 6    |
| 02.223 | Corpo Máscara RP 8000 | VIOLETA | CX    | 6    |
| 02.206 | Corpo Máscara RP 8200 | LARANJA | PÇ    | 1    |
| 02.209 | Corpo Máscara RP 8200 | VIOLETA | PÇ    | 1    |
| 02.200 | Corpo Máscara RP 8000 | LARANJA | PÇ    | 1    |
| 02.203 | Corpo Máscara RP 8000 | VIOLETA | PÇ    | 1    |



### Refil Máscara Laranja

| CÓDIGO | DESCRIÇÃO                | UNID. | EMB. |
|--------|--------------------------|-------|------|
| 02.238 | Filtro RF 7000 - Químico | CX    | 12   |
| 02.236 | Filtro RF 6000 - PFF2    | CX    | 12   |
| 02.237 | Filtro RF 7000 - Químico | CX    | 6    |
| 02.235 | Filtro RF 6000 - PFF2    | CX    | 6    |



## LINHA PROFISSIONAL COMPACT • PFF1 • PFF2

## LINHA PRO COMPACT HOSPITALAR

### Respirador Semi Facial Compact

|   | CÓDIGO | DESCRIÇÃO   | COR     | UNID. | EMB. |
|---|--------|---|---------|-------|------|
|  | 02.233 | Resp. Compact - RP 9200                             | LARANJA | CX    | 6    |
|   | 02.234 | Resp. Compact - RP 9200                             | VIOLETA | CX    | 6    |
|   | 02.213 | Resp. Compact - RP 9200                             | LARANJA | PÇ    | 1    |
|   | 02.214 | Resp. Compact - RP 9200                             | VIOLETA | PÇ    | 1    |
|   | 02.232 | Resp. Compact - RP 9000 - Linha Hospitalar s/ Valv. | CINZA   | CX    | 6    |
|   | 02.212 | Resp. Compact - RP 9000 - Linha Hospitalar s/ Valv. | CINZA   | PÇ    | 1    |



## Suporte para

# Bobina

| CÓDIGO | DESCRIÇÃO  | DIMENSÃO | UNID. | EMB. |
|--------|--|----------|-------|------|
| 38.013 | Suporte Para Bobina - Verde                          |          | CX    | 14   |
| 38.012 | Suporte Para Bobina - Vermelho                       |          | CX    | 14   |
| 38.010 | Suporte Para Bobina - Azul                           |          | CX    | 14   |
| 38.056 | Base de Fixação Suporte Vertical - Preta             | 20cm     | PÇ    | 1    |
| 38.057 | Base de Fixação Suporte em "L" - Preta               | 15cm     | PÇ    | 1    |
| 38.062 | Ventosa Plástica Fixação Suporte Cristal             |          | PÇ    | 1    |
| 38.041 | Pedestal Preto p/ Salão de Loja com Tubo de Alumínio | 1m       | CX    | 4    |
| 38.064 | Pedestal Preto p/ Salão de Loja Completo c/ Flange   | 1m       | UN    | 1    |
| 38.065 | Flange Preta p/ Bobina Fundo Reto                    |          | PÇ    | 1    |

## Bobina Fundo Estrela Cristal

| CÓDIGO | DESCRIÇÃO                              |          | DIMENSÃO | UNID. | EMB. |
|--------|--|----------|----------|-------|------|
| 35.057 | Bobina Fundo Estrela Cristal 400 Sacos |          | 28x40    | CX    | 6    |
| 35.060 | Bobina Fundo Estrela Cristal 400 Sacos | <b>P</b> | 33x40    | CX    | 6    |
| 35.073 | Bobina Fundo Estrela Cristal 400 Sacos |          | 33x45    | CX    | 6    |
| 35.062 | Bobina Fundo Estrela Cristal 400 Sacos |          | 33x50    | CX    | 6    |
| 35.058 | Bobina Fundo Estrela Cristal 400 Sacos | <b>M</b> | 36x50    | CX    | 6    |
| 35.063 | Bobina Fundo Estrela Cristal 400 Sacos |          | 36x60    | CX    | 6    |
| 35.077 | Bobina Fundo Estrela Cristal 400 Sacos |          | 38x50    | CX    | 6    |
| 35.074 | Bobina Fundo Estrela Cristal 400 Sacos | <b>G</b> | 38x55    | CX    | 6    |
| 35.064 | Bobina Fundo Estrela Cristal 400 Sacos |          | 38x60    | CX    | 6    |



## Kit Suporte Multi Freezer

| CÓDIGO | DESCRIÇÃO                | DIMENSÃO | UNID. | EMB. |
|--------|--------------------------|----------|-------|------|
| 38.022 | Kit Multi Freezer Branco | -        | CX    | 12   |

## Refil para Multi Freezer

| CÓDIGO | DESCRIÇÃO               | DIMENSÃO | UNID. | EMB. |
|--------|-------------------------|----------|-------|------|
| 35.039 | Refil Cristal 100 Sacos | 28x40    | CX    | 20   |
| 35.040 | Refil Cristal 100 Sacos | 33x50    | CX    | 20   |
| 35.041 | Refil Leitoso 90 Sacos  | 28x40    | CX    | 20   |
| 35.042 | Refil Leitoso 70 Sacos  | 39x50    | CX    | 20   |





## Saco de Lixo Econômico Azul

| CÓDIGO | QUANT. | DESCRIÇÃO     | DIM.   | CAPAC. | UNID. |
|--------|--------|---------------|--------|--------|-------|
| 30.004 | 30 RL  | 20 SC por RL  | 39x58  | 15L    | SC    |
| 30.003 | 20 RL  | 60 SC por RL  | 39x58  | 15L    | SC    |
| 31.003 | 20 RL  | 100 SC por RL | 39x58  | 15L    | SC    |
| 30.006 | 30 RL  | 10 SC por RL  | 59x62  | 30L    | SC    |
| 30.005 | 20 RL  | 30 SC por RL  | 59x62  | 30L    | SC    |
| 31.006 | 20 RL  | 50 SC por RL  | 59x62  | 30L    | SC    |
| 30.008 | 30 RL  | 10 SC por RL  | 63x80  | 50L    | SC    |
| 30.007 | 20 RL  | 30 SC por RL  | 63x80  | 50L    | SC    |
| 31.009 | 20 RL  | 50 SC por RL  | 63x80  | 50L    | SC    |
| 30.002 | 30 RL  | 5 SC por RL   | 75x105 | 100L   | SC    |
| 30.001 | 20 RL  | 15 SC por RL  | 75x105 | 100L   | SC    |
| 31.012 | 20 RL  | 25 SC por RL  | 75x105 | 100L   | SC    |

## Saco de Lixo Sup. Resistente Azul

| CÓDIGO | QUANT. | DESCRIÇÃO     | DIM.   | CAPAC. | UNID. |
|--------|--------|---------------|--------|--------|-------|
| 30.012 | 30 RL  | 20 SC por RL  | 39x58  | 15L    | SC    |
| 30.011 | 10 RL  | 60 SC por RL  | 39x58  | 15L    | SC    |
| 31.035 | 10 RL  | 100 SC por RL | 39x58  | 15L    | SC    |
| 30.014 | 30 RL  | 10 SC por RL  | 59x62  | 30L    | SC    |
| 30.013 | 10 RL  | 30 SC por RL  | 59x62  | 30L    | SC    |
| 31.038 | 10 RL  | 50 SC por RL  | 59x62  | 30L    | SC    |
| 30.016 | 30 RL  | 10 SC por RL  | 63x80  | 50L    | SC    |
| 30.015 | 10 RL  | 30 SC por RL  | 63x80  | 50L    | SC    |
| 31.041 | 10 RL  | 50 SC por RL  | 63x80  | 50L    | SC    |
| 30.010 | 30 RL  | 5 SC por RL   | 75x105 | 100L   | SC    |
| 30.009 | 10 RL  | 15 SC por RL  | 75x105 | 100L   | SC    |
| 31.044 | 10 RL  | 25 SC por RL  | 75x105 | 100L   | SC    |

## Saco de Lixo Econômico Preto

| CÓDIGO | QUANT. | DESCRIÇÃO     | DIM.   | CAPAC. | UNID. |
|--------|--------|---------------|--------|--------|-------|
| 31.017 | 30 RL  | 20 SC por RL  | 39x58  | 15L    | SC    |
| 31.021 | 20 RL  | 60 SC por RL  | 39x58  | 15L    | SC    |
| 31.025 | 20 RL  | 100 SC por RL | 39x58  | 15L    | SC    |
| 31.018 | 30 RL  | 10 SC por RL  | 59x62  | 30L    | SC    |
| 31.022 | 20 RL  | 30 SC por RL  | 59x62  | 30L    | SC    |
| 31.026 | 20 RL  | 50 SC por RL  | 59x62  | 30L    | SC    |
| 31.019 | 30 RL  | 10 SC por RL  | 63x80  | 50L    | SC    |
| 31.023 | 20 RL  | 30 SC por RL  | 63x80  | 50L    | SC    |
| 31.027 | 20 RL  | 50 SC por RL  | 63x80  | 50L    | SC    |
| 31.020 | 30 RL  | 5 SC por RL   | 75x105 | 100L   | SC    |
| 31.024 | 20 RL  | 15 SC por RL  | 75x105 | 100L   | SC    |
| 31.028 | 20 RL  | 25 SC por RL  | 75x105 | 100L   | SC    |

## Saco de Lixo Sup. Resistente Preto

| CÓDIGO | QUANT. | DESCRIÇÃO     | DIM.   | CAPAC. | UNID. |
|--------|--------|---------------|--------|--------|-------|
| 31.045 | 30 RL  | 20 SC por RL  | 39x58  | 15L    | SC    |
| 31.049 | 10 RL  | 60 SC por RL  | 39x58  | 15L    | SC    |
| 31.053 | 10 RL  | 100 SC por RL | 39x58  | 15L    | SC    |
| 31.046 | 30 RL  | 10 SC por RL  | 59x62  | 30L    | SC    |
| 31.050 | 10 RL  | 30 SC por RL  | 59x62  | 30L    | SC    |
| 31.054 | 10 RL  | 50 SC por RL  | 59x62  | 30L    | SC    |
| 31.047 | 30 RL  | 10 SC por RL  | 63x80  | 50L    | SC    |
| 31.051 | 10 RL  | 30 SC por RL  | 63x80  | 50L    | SC    |
| 31.055 | 10 RL  | 50 SC por RL  | 63x80  | 50L    | SC    |
| 31.048 | 30 RL  | 5 SC por RL   | 75x105 | 100L   | SC    |
| 31.052 | 10 RL  | 15 SC por RL  | 75x105 | 100L   | SC    |
| 31.056 | 10 RL  | 25 SC por RL  | 75x105 | 100L   | SC    |



Equipamentos de última geração garantem a qualidade de nossos produtos.



Teste de elasticidade, queda livre e espessura - Consiste em pendurar o saco em sua capacidade nominal, durante um determinado período, verificando se houve algum tipo de alongamento em sua superfície, para em seguida soltá-lo de uma determinada altura até o chão. Neste teste o saco não pode romper. Além deste teste realizamos também testes de estanqueidade e opacidade.



**VALEPLAST**

Aqui você encontra a Melhor Solução !

Estrada Governador Chagas Freitas, nº 5652 - Colônia Santo Antônio  
CEP: 27353-000 - Barra Mansa - RJ - Tel.: 0800 282 4966 +55 24 3328-0666

[www.valeplast.com.br](http://www.valeplast.com.br)

2022